

DEWALT®



**Instruction Manual
Guide D'utilisation
Manual de instrucciones**

DCCS674

60V Max* Top Handle Chain Saw

Scie à chaîne à poignée supérieure 60 V Max*

Sierra de cadena de manija superior 60V Max*

www.DEWALT.com

**If you have questions or comments, contact us.
Pour toute question ou tout commentaire, nous contacter.
Si tiene dudas o comentarios, contáctenos.**

1-800-4-DEWALT

English (**original instructions**)

5

Français (*traduction de la notice d'instructions originale*)

20

Español (*traducido de las instrucciones originales*)

38

Fig. A

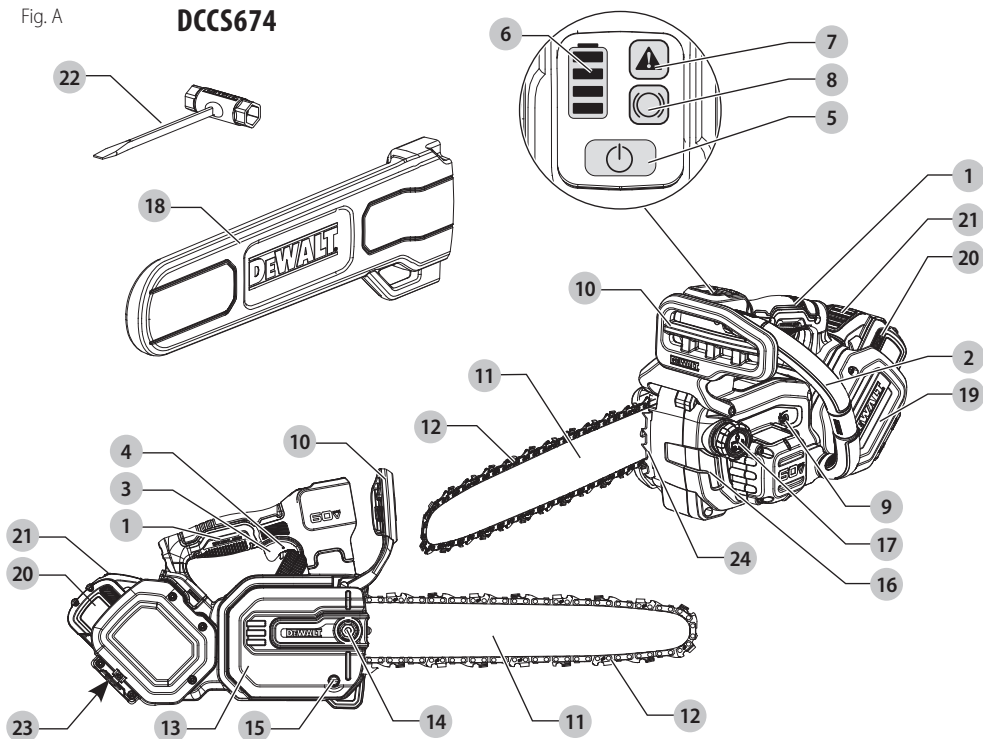
DCCS674

- 1 Rear handle
- 2 Front handle
- 3 Variable speed trigger switch
- 4 Lock-off lever
- 5 On/Off button
- 6 State of charge indicator LEDs
- 7 Overload LED
- 8 Chain brake LED
- 9 Oil flow adjust screw
- 10 Chain brake / front hand guard
- 11 Guide bar
- 12 Saw chain
- 13 Sprocket cover
- 14 Bar lock nut
- 15 Chain tensioning screw
- 16 Oil level indicator
- 17 Oil cap
- 18 Guide bar scabbard
- 19 Battery housing
- 20 Battery Pack
- 21 Battery release button
- 22 Wrench
- 23 Harness attachment point
- 24 Bucking spikes

- 1 Poignée arrière
- 2 Poignée avant
- 3 Gâchette à vitesse variable
- 4 Levier de verrouillage
- 5 Bouton Marche/Arrêt
- 6 Voyant DEL de l'état de chargement
- 7 Voyant DEL de surcharge
- 8 DEL de frein de chaîne
- 9 Vis de réglage du débit d'huile
- 10 Frein de chaîne / protège-main avant
- 11 Guide-chaîne
- 12 Tronçonneuse
- 13 Capot du pignon
- 14 Écrou de blocage du guide-chaîne
- 15 Vis de tension de la chaîne
- 16 Indicateur du niveau d'huile
- 17 Capuchon de l'huile
- 18 Étui du guide-chaîne
- 19 Boîtier du bloc-pile
- 20 Bloc de batterie
- 21 Bouton de déblocage du bloc-piles
- 22 Clé
- 23 Point de fixation du harnais
- 24 Butoirs à pointes

- 1 Manija trasera
- 2 Manija delantera
- 3 Interruptor de gatillo de velocidad variable
- 4 Palanca de bloqueo de apagado
- 5 Botón de encendido/apagado
- 6 LEDs de Indicador de estado de carga
- 7 LED de sobrecarga
- 8 LED de freno de cadena
- 9 Tornillo de ajuste de flujo de aceite
- 10 Freno de cadena/protección de mano delantera
- 11 Barra guía
- 12 Cadena de sierra
- 13 Cubierta de rueda dentada
- 14 Tuerca de bloqueo de barra
- 15 Tornillo de tensión de cadena
- 16 Indicador de nivel de aceite
- 17 Tapa de aceite
- 18 Protección de barra guía
- 19 Alojamiento de batería
- 20 Paquete de batería
- 21 Botón de liberación de batería
- 22 Llave
- 23 Punto de conexión de arnés
- 24 Picos de tronzado

Fig. B

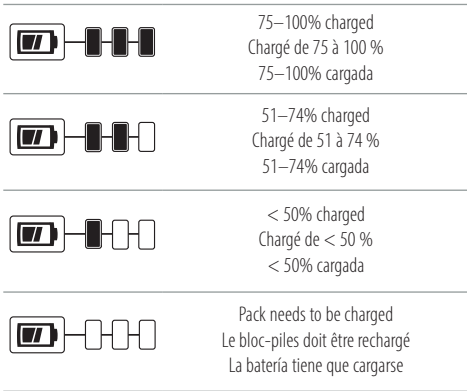

Fig. C

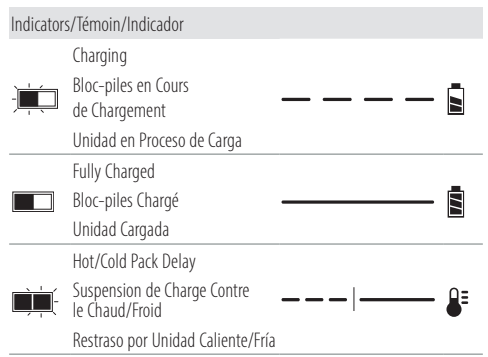

Fig. D

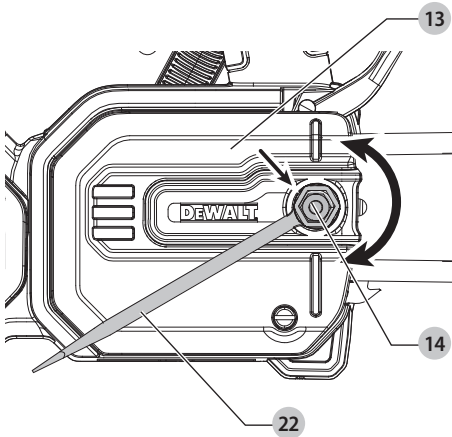

Fig. E

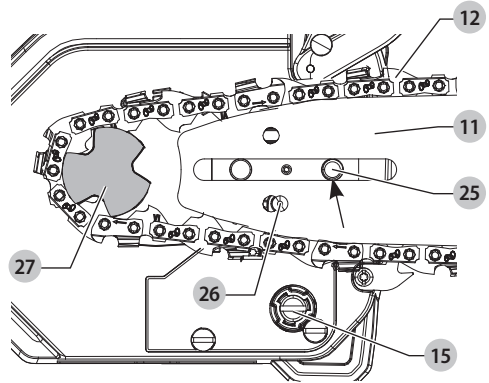

Fig. F

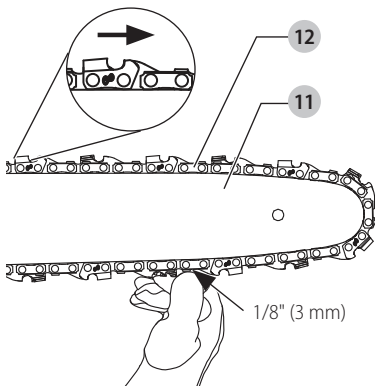

Fig. G

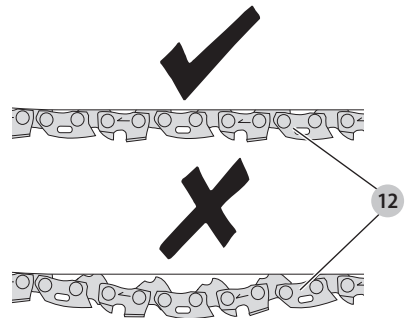

Fig. H

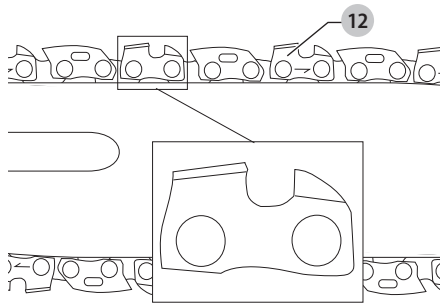

Fig. I

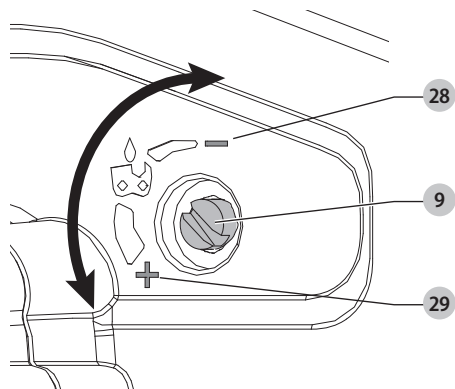

Fig. J

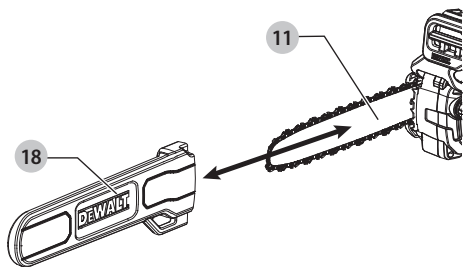

Fig. K

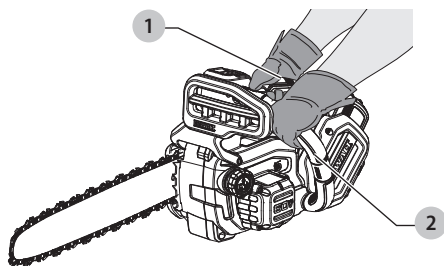

Fig. L

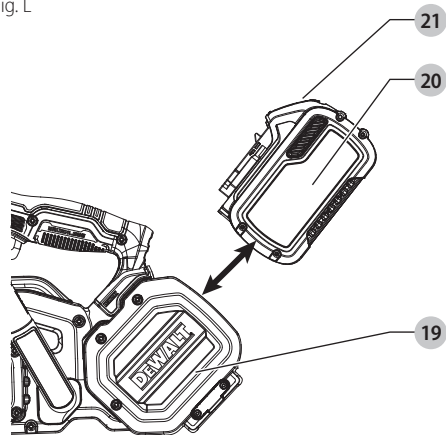

Fig. M

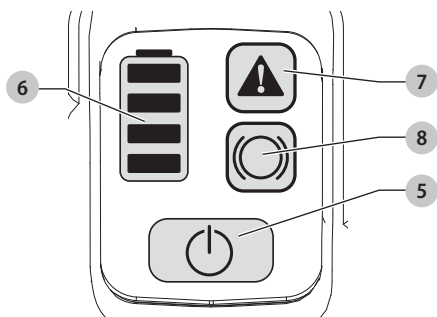

Fig. N

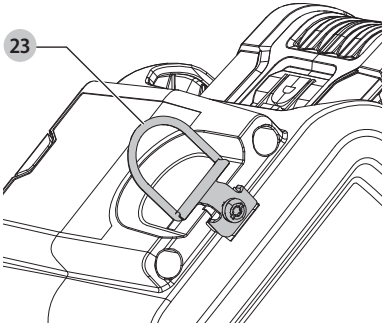

Fig. O

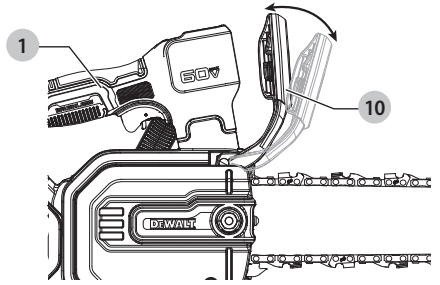

Fig. P

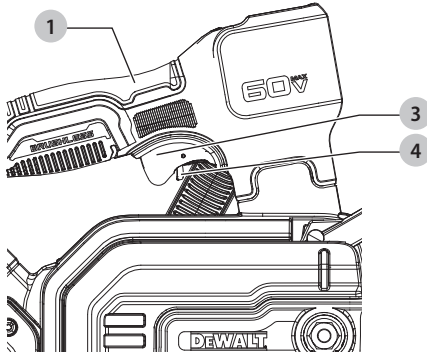

Fig. Q

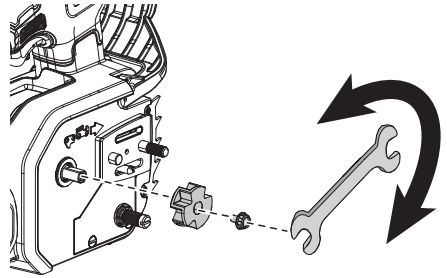

Fig. R

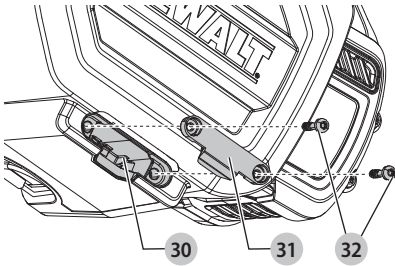

Fig. S

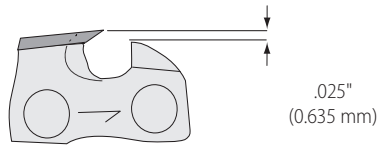

Fig. T

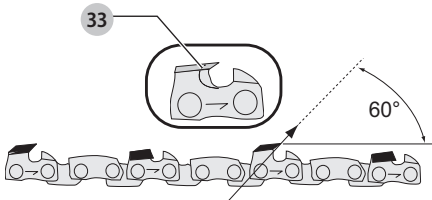
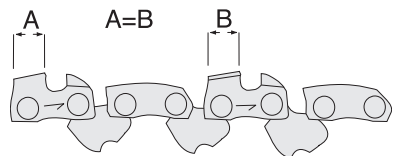



Fig. U



 **WARNING: Read all safety warnings and all instructions.** Failure to follow the warnings and instructions may result in electric shock, fire and/or serious injury.

 **WARNING:** To reduce the risk of injury, read the instruction manual.

Intended Use

This special use DCCS674 chainsaw is designed only for in-tree cutting applications, up to 14" (355 mm) in diameter when using 16" (406 mm) bar and chain, by certified tree service professionals specifically trained to do so in accordance with ANSI Z133 and TICA training materials. Operating this chainsaw in a tree without proper training could increase the risk of serious personal injury (or death).

This is a special use chain saw designed with handles that are close together for improved maneuverability in confined spaces when aloft in trees and should only be used by trained professionals that are properly secured by safety harnesses, etc. For other uses such as ground cutting or felling, a standard chain saw with longer spacing between handles which provides greater control should be used.

DO NOT use under wet conditions or in presence of flammable liquids or gases.

This chainsaw is a professional power tool.

DO NOT let children come into contact with the tool. Supervision is required when inexperienced operators use this tool.

Definitions: Safety Alert Symbols and Words

This instruction manual uses the following safety alert symbols and words to alert you to hazardous situations and your risk of personal injury or property damage.

 **DANGER:** Indicates an imminently hazardous situation which, if not avoided, **will** result in **death or serious injury**.

 **WARNING:** Indicates a potentially hazardous situation which, if not avoided, **could** result in **death or serious injury**.

 **CAUTION:** Indicates a potentially hazardous situation which, if not avoided, **may** result in **minor or moderate injury**.

 **NOTICE:** Indicates a practice **not related to personal injury** which, if not avoided, **may** result in **property damage**.
(Used without word) Indicates a safety related message.

GENERAL POWER TOOL SAFETY WARNINGS

 **WARNING: Read all safety warnings, instructions, illustrations and specifications provided with this power tool.** Failure to follow all instructions listed below may result in electric shock, fire and/or serious injury.

SAVE ALL WARNINGS AND INSTRUCTIONS FOR FUTURE REFERENCE.

The term "power tool" in the warnings refers to your mains-operated (corded) power tool or battery-operated (cordless) power tool.

1) Work Area Safety

- Keep work area clean and well lit.** Cluttered or dark areas invite accidents.
- Do not operate power tools in explosive atmospheres, such as in the presence of flammable liquids, gases or dust.** Power tools create sparks which may ignite the dust or fumes.
- Keep children and bystanders away while operating a power tool.** Distractions can cause you to lose control.

2) Electrical Safety

- Power tool plugs must match the outlet. Never modify the plug in any way. Do not use any adapter plugs with earthed (grounded) power tools.** Unmodified plugs and matching outlets will reduce risk of electric shock.
- Avoid body contact with earthed or grounded surfaces, such as pipes, radiators, ranges and refrigerators.** There is an increased risk of electric shock if your body is earthed or grounded.
- Do not expose power tools to rain or wet conditions.** Water entering a power tool will increase the risk of electric shock.
- Do not abuse the cord. Never use the cord for carrying, pulling or unplugging the power tool. Keep cord away from heat, oil, sharp edges or moving parts.** Damaged or entangled cords increase the risk of electric shock.
- When operating a power tool outdoors, use an extension cord suitable for outdoor use.** Use of a cord suitable for outdoor use reduces the risk of electric shock.
- If operating a power tool in a damp location is unavoidable, use a ground fault circuit interrupter (GFCI) protected supply.** Use of a GFCI reduces the risk of electric shock.

3) Personal Safety

- Stay alert, watch what you are doing and use common sense when operating a power tool. Do not use a power tool while you are tired or under the influence of drugs, alcohol or medication.** A moment of inattention while operating power tools may result in serious personal injury.
- Use personal protective equipment. Always wear eye protection.** Protective equipment such as a dust mask, non-skid safety shoes, hard hat, or hearing protection used for appropriate conditions will reduce personal injuries.
- Prevent unintentional starting. Ensure the switch is in the off position before connecting to power source and/or battery pack, picking up or carrying the tool.** Carrying power tools with your finger on the switch or energizing power tools that have the switch on invites accidents.
- Remove any adjusting key or wrench before turning the power tool on.** A wrench or a key left attached to a rotating part of the power tool may result in personal injury.

- e) **Do not overreach. Keep proper footing and balance at all times.** This enables better control of the power tool in unexpected situations.
- f) **Dress properly. Do not wear loose clothing or jewelry. Keep your hair, clothing and gloves away from moving parts.** Loose clothes, jewelry or long hair can be caught in moving parts.
- g) **If devices are provided for the connection of dust extraction and collection facilities, ensure these are connected and properly used.** Use of dust collection can reduce dust-related hazards.
- h) **Do not let familiarity gained from frequent use of tools allow you to become complacent and ignore tool safety principles.** A careless action can cause severe injury within a fraction of a second.

4) Power Tool Use and Care

- a) **Do not force the power tool. Use the correct power tool for your application.** The correct power tool will do the job better and safer at the rate for which it was designed.
- b) **Do not use the power tool if the switch does not turn it on and off.** Any power tool that cannot be controlled with the switch is dangerous and must be repaired.
- c) **Disconnect the plug from the power source and/or remove the battery pack, if detachable, from the power tool before making any adjustments, changing accessories, or storing power tools.** Such preventive safety measures reduce the risk of starting the power tool accidentally.
- d) **Store idle power tools out of the reach of children and do not allow persons unfamiliar with the power tool or these instructions to operate the power tool.** Power tools are dangerous in the hands of untrained users.
- e) **Maintain power tools and accessories. Check for misalignment or binding of moving parts, breakage of parts and any other condition that may affect the power tool's operation. If damaged, have the power tool repaired before use.** Many accidents are caused by poorly maintained power tools.
- f) **Keep cutting tools sharp and clean.** Properly maintained cutting tools with sharp cutting edges are less likely to bind and are easier to control.
- g) **Use the power tool, accessories and tool bits, etc. in accordance with these instructions, taking into account the working conditions and the work to be performed.** Use of the power tool for operations different from those intended could result in a hazardous situation.
- h) **Keep handles and grasping surfaces dry, clean and free from oil and grease.** Slippery handles and grasping surfaces do not allow for safe handling and control of the tool in unexpected situations.

5) Battery Tool Use and Care

- a) **Recharge only with the charger specified by the manufacturer.** A charger that is suitable for one type

of battery pack may create a risk of fire when used with another battery pack.

- b) **Use power tools only with specifically designated battery packs.** Use of any other battery packs may create a risk of injury and fire.
- c) **When battery pack is not in use, keep it away from other metal objects, like paper clips, coins, keys, nails, screws or other small metal objects, that can make a connection from one terminal to another.** Shorting the battery terminals together may cause burns or a fire.
- d) **Under abusive conditions, liquid may be ejected from the battery; avoid contact. If contact accidentally occurs, flush with water. If liquid contacts eyes, additionally seek medical help.** Liquid ejected from the battery may cause irritation or burns.
- e) **Do not use a battery pack or tool that is damaged or modified.** Damaged or modified batteries may exhibit unpredictable behavior resulting in fire, explosion or risk of injury.
- f) **Do not expose a battery pack or tool to fire or excessive temperature.** Exposure to fire or temperature above 265 °F (130 °C) may cause explosion.
- g) **Follow all charging instructions and do not charge the battery pack or tool outside the temperature range specified in the instructions.** Charging improperly or at temperatures outside the specified range may damage the battery and increase the risk of fire.

6) Service

- a) **Have your power tool serviced by a qualified repair person using only identical replacement parts.** This will ensure that the safety of the power tool is maintained.
- b) **Never service damaged battery packs.** Service of battery packs should only be performed by the manufacturer or authorized service providers.

General Chain Saw Safety Warnings



WARNING: Additional safety warnings for chainsaws.

- a) **Keep all parts of the body away from the saw chain when the chain saw is operating. Before you start the chain saw, make sure the saw chain is not contacting anything.** A moment of inattention while operating chain saws may cause entanglement of your clothing or body with the saw chain.
- b) **Always hold the chain saw with your right hand on the rear handle and your left hand on the front handle.** Holding the chain saw with a reversed hand configuration increases the risk of personal injury and should never be done.
- c) **Hold the chain saw by insulated gripping surfaces only, because the saw chain may contact hidden wiring.** Saw chains contacting a "live" wire may make

exposed metal parts of the chain saw "live" and could give the operator an electric shock.

- d) **Wear eye protection. Further protective equipment for hearing, head, hands, legs and feet is recommended.** Adequate protective equipment will reduce personal injury from flying debris or accidental contact with the saw chain.
- e) **Do not operate a chain saw on a ladder, from a rooftop, or any unstable support.** Operation of a chain saw in this manner could result in serious personal injury.
- f) **Always keep proper footing and operate the chain saw only when standing on fixed, secure and level surface.** Slippery or unstable surfaces may cause a loss of balance or control of the chain saw.
- g) **When cutting a limb that is under tension, be alert for spring back.** When the tension in the wood fibers is released, the spring loaded limb may strike the operator and/or throw the chain saw out of control.
- h) **Use extreme caution when cutting brush and saplings.** The slender material may catch the saw chain and be whipped toward you or pull you off balance.
- i) **Carry the chain saw by the front handle with the chain saw switched off and away from your body. When transporting or storing the chain saw always fit the guide bar scabbard.** Proper handling of the chain saw will reduce the likelihood of accidental contact with the moving saw chain.
- j) **Follow instructions for lubricating, chain tensioning and changing the bar and chain.** Improperly tensioned or lubricated chain may either break or increase the chance for kickback.
- k) **Cut wood only. Do not use chain saw for purposes not intended. For example: do not use chain saw for cutting plastic, masonry or non-wood building materials.** Use of the chain saw for operations different than intended could result in a hazardous situation.
- l) **This chain saw is not intended for tree felling.** Use of the chain saw for operations different than intended could result in serious injury to the operator or bystanders.
- m) **Follow all instructions when clearing jammed material, storing or servicing the chain saw. Make sure the switch is off and the battery pack is removed.** Unexpected actuation of the chain saw while clearing the jammed material or servicing may result in serious personal injury.

Causes and Operator Prevention of Kickback:

Kickback may occur when the nose or tip of the guide bar touches an object, or when the wood closes in and pinches the saw chain in the cut.

Tip contact in some cases may cause a sudden reverse reaction, kicking the guide bar up and back towards the operator.

Pinching the saw chain along the top of the guide bar may push the guide bar rapidly back towards the operator.

Either of these reactions may cause you to lose control of the saw which could result in serious personal injury. Do not rely exclusively upon the safety devices built into your saw. As a chain saw user, you should take several steps to keep your cutting jobs free from accident or injury.

Kickback is the result of tool misuse and/or incorrect operating procedures or conditions and can be avoided by taking proper precautions as given below:

- a) **Maintain a firm grip, with thumbs and fingers encircling the chain saw handles, with both hands on the saw and position your body and arm to allow you to resist kickback forces. Kickback forces can be controlled by the operator, if proper precautions are taken.** Do not let go of the chain saw.
- b) **Do not overreach and do not cut above shoulder height.** This helps prevent unintended tip contact and enables better control of the chain saw in unexpected situations.
- c) **Only use replacement bars and chains specified by the manufacturer.** Incorrect replacement bars and chains may cause chain breakage and/or kickback.
- d) **Follow the manufacturer's sharpening and maintenance instructions for the saw chain.** Decreasing the depth gauge height can lead to increased kickback.

The Following Precautions Should Be Followed to Minimize Kickback:

1. **Grip saw firmly. Hold the chain saw firmly with both hands when the motor is running. Use a firm grip with thumbs and fingers encircling the chain saw handles.** Chain saw will pull forward when cutting on the bottom edge of the bar, and push backward when cutting along the top edge of the bar.
2. **Do not over reach.**
3. **Keep proper footing and balance at all times.**
4. **Don't let the nose of the guide bar contact a log, branch, ground or other obstruction.**
5. **Don't cut above shoulder height.**
6. **Use devices such as low kickback chain and reduced kickback guide bars that reduce the risks associated with kickback.**
7. **Only use replacement bars and chains specified by the manufacturer or the equivalent.**
8. **Never let the moving chain contact any object at the tip of the guide bar.**
9. **Keep the working area free from obstructions such as other trees, branches, rocks, fences, stumps, etc.** Eliminate or avoid any obstruction that your saw chain could hit while you are cutting through a particular log or branch.
10. **Keep your saw chain sharp and properly tensioned. A loose or dull chain can increase the chance of kickback.** Check tension at regular intervals with the

motor stopped and tool unplugged, never with the motor running.

11. **Begin and continue cutting only with the chain moving at full speed.** If the chain is moving at a slower speed, there is a greater chance for kickback to occur.
12. **Cut one log at a time.**
13. **Use extreme caution when re-entering a previous cut.** Engage bucking spikes into wood and allow chain to reach full speed before proceeding with cut.
14. **Do not attempt plunge cuts or bore cuts.**
15. **Watch for shifting logs or other forces that could close a cut and pinch or fall into chain.**

Kickback Safety Features



WARNING: The following features are included on your saw to help reduce the hazard of kickback; however such features will not totally eliminate this dangerous reaction. As a chain saw user do not rely only on safety devices. You must follow all safety precautions, instructions, and maintenance in this manual to help avoid kickback and other forces which can result in serious injury.

- **Reduced-Kickback Guide Bar**, designed with a small radius tip which reduces the size of the kickback danger zone on bar tip. A reduced - kickback guide bar is one which has been demonstrated to significantly reduce the number and seriousness of kickbacks when tested in accordance with safety requirements for electric chain saws.
- **Low-Kickback Chain**, designed with a contoured depth gauge and guard link which deflect kickback force and allow wood to gradually ride into the cutter. A low-kickback chain is a chain which has met kickback performance requirements of ANSI B175.1–2012.
- Do not operate chain saw while on a ladder, on a scaffold, or from any unstable surface.
- Hold tool by insulated gripping surfaces when performing an operation where the cutting tool may contact hidden wiring. Contact with a “live” wire will make exposed metal parts of the tool “live” and shock the operator.
- Do not attempt operations beyond your capacity or experience. Read thoroughly and understand completely all instructions in this manual.
- Before you start chain saw, make sure saw chain is not contacting any object.
- Do not operate a chain saw with one hand! Serious injury to the operator, helpers, or bystanders may result from one handed operation. A chain saw is intended for two-handed use only.
- Keep the handles dry, clean, and free of oil or grease.
- Do not allow dirt, debris, or sawdust to build up on the motor or outside air vents.
- Stop the chain saw before setting it down.
- Do not cut vines and/or small under brush.
- Use extreme caution when cutting small diameter branches because slender material may catch the saw chain and be whipped toward you or pull you off balance.

Chainsaw Names and Terms

- **Bucking** - The process of cross cutting a felled tree or log into lengths. (NOT to be done with this chainsaw.)
- **Motor Brake (if equipped)** - A device used to stop the saw chain when the trigger is released.
- **Chainsaw Powerhead** - A chainsaw without the saw chain and guide bar.
- **Drive Sprocket or Sprocket** - The toothed part that drives the saw chain.
- **Felling** - The process of cutting down a tree. (NOT to be done with this chainsaw.)
- **Felling Back Cut** - The final cut in a tree felling operation made on the opposite side of the tree from the notching cut. (NOT to be done with this chainsaw.)
- **Front Handle** - The support handle located at or toward the front of the chainsaw.
- **Front Hand Guard** - A structural barrier between the front handle of a chainsaw and the guide bar, typically located close to the hand position on the front handle.
- **Guide Bar** - A solid railed structure that supports and guides the saw chain.
- **Scabbard/Guide Bar Cover** - Enclosure fitted over guide bar to help prevent tooth contact when saw is not in use.
- **Kickback** - The backward or upward motion, or both of the guide bar occurring when the saw chain near the nose of the top area of the guide bar contacts any object such as a log or branch, or when the wood closes in and pinches the saw chain in the cut.
- **Kickback, Pinch** - The rapid pushback of the saw which can occur when the wood closes in and pinches the moving saw chain in the cut along the top of the guide bar.
- **Kickback, Rotational** - The rapid upward and backward motion of the saw which can occur when the moving saw chain near the upper portion of the tip of the guide bar contacts an object, such as a log or branch.
- **Limbing** - Removing the branches from a fallen tree. (NOT to be done with this chainsaw.)
- **Low-Kickback Chain** - A chain that complies with the kickback performance requirements of ANSI B175.1–2012 (when tested on a representative sample of chainsaws.)
- **Normal Cutting Position** - Those positions assumed in performing the bucking and felling cuts.
- **Notching Undercut** - A notch cut in a tree that directs the tree's fall.
- **Rear Handle** - The support handle located at or toward the rear of the saw.
- **Reduced Kickback Guide Bar** - A guide bar which has been demonstrated to reduce kickback significantly.
- **Replacement Saw Chain** - A chain that complies with kickback performance requirements of ANSI B175.1–2012 when tested with specific chainsaws. It may not meet the ANSI performance requirements when used with other saws.

- **Saw Chain** - A loop of chain having cutting teeth, that cut the wood, and that is driven by the motor and is supported by the guide bar.
- **Bucking Spikes** - The spikes are used, when sawing, to pivot the saw and maintain position while sawing.
- **Switch** - A device that when operated will complete or interrupt an electrical power circuit to the motor of the chainsaw.
- **Switch Linkage** - The mechanism that transmits motion from a trigger to the switch.
- **Switch Lockout** - A movable stop that prevents the unintentional operation of the switch until manually actuated.

Additional Safety Information

 **WARNING:** Never modify the power tool or any part of it. Damage or personal injury could result.

 **WARNING: ALWAYS** use safety glasses. Everyday eyeglasses are NOT safety glasses. Also use face or dust mask if operation is dusty. ALWAYS WEAR CERTIFIED SAFETY EQUIPMENT:

- ANSI Z87.1 eye protection (CAN/CSA Z94.3),
- ANSI S12.6 (S3.19) hearing protection,
- NIOSH/OSHA/MSHA respiratory protection.

 **WARNING:** Some dust contains chemicals known to State of California to cause cancer, birth defects or other reproductive harm. Some examples of these chemicals are:

- compounds in fertilizers,
- compounds in insecticides, herbicides and pesticides,
- arsenic and chromium from chemically treated lumber.

To reduce your exposure to these chemicals, wear approved safety equipment such as dust masks that are specially designed to filter out microscopic particles.



- **Avoid prolonged contact with dust from power sanding, sawing, grinding, drilling, and other construction activities. Wear protective clothing and wash exposed areas with soap and water.** Allowing dust to get into your mouth, eyes, or lie on the skin may promote absorption of harmful chemicals.















 **WARNING:** Use of this tool can generate and/or disperse dust, which may cause serious and permanent respiratory or other injury. Always use NIOSH/OSHA approved respiratory protection

 **WARNING:** Always wear proper personal hearing protection that conforms to ANSI S12.6 (S3.19) during use. Under some conditions and duration of use, noise from this product may contribute to hearing loss.

- **Air vents often cover moving parts and should be avoided.** Loose clothes, jewelry or long hair can be caught in moving parts.

The label on your tool may include the following symbols. The symbols and their definitions are as follows:

V	volts	BPM	beats per minute
Hz	hertz	IPM	impacts per minute
min	minutes	RPM	revolutions per minute
 or DC	direct current	sfpm	surface feet per minute
	Class I Construction (grounded)	SPM	strokes per minute
.../min	per minute		

A	amperes		Wear hearing protection
W	watts		Read all documentation
 or AC	alternating current	CSPM	Cut strokes per minute
 or AC/DC	alternating or direct current		Do not leave in rain
	Class II Construction (double insulated)		Tip contact can cause the guide bar to move suddenly upward and backward, which can cause serious injury
n ₀	no load speed		Contact of the guide bar tip with any object should be avoided
n	rated speed		Rotational direction of the saw chain
m/s	meters per second		Always use two hands when operating the chainsaw
	earthing terminal		
	safety alert symbol		
	Visible radiation		
	Wear respiratory protection		
	Wear eye protection		

BATTERIES AND CHARGERS

The battery pack is not fully charged out of the carton. Before using the battery pack and charger, read the safety instructions below and then follow charging procedures outlined. When ordering replacement battery packs, be sure to include the catalog number and voltage.

READ ALL INSTRUCTIONS

Important Safety Instructions for All Battery Packs

 **WARNING:** Read all safety warnings, instructions, and cautionary markings for the battery pack, charger and product. Failure to follow the warnings and instructions may result in electric shock, fire and/or serious injury.

- Do not charge or use the battery pack in explosive atmospheres, such as in the presence of flammable liquids, gases or dust. Inserting or removing the battery pack from the charger may ignite the dust or fumes.
- NEVER force the battery pack into the charger. DO NOT modify the battery pack in any way to fit into a non-compatible charger as battery pack may rupture causing serious personal injury. Consult the chart at the end of this manual for compatibility of batteries and chargers.
- Charge the battery packs only in DeWALT chargers.
- DO NOT splash or immerse in water or other liquids.
- DO NOT allow water or any liquid to enter battery pack.
- Do not store or use the tool and battery pack in locations where the temperature may reach or exceed 104 °F (40 °C) (such as outside sheds or metal buildings in summer). For best life store battery packs in a cool, dry location.
- NOTE: Do not store the battery packs in a tool with the trigger switch locked on. Never tape the trigger switch in the ON position.
- Do not incinerate the battery pack even if it is severely damaged or is completely worn out. The battery pack

can explode in a fire. Toxic fumes and materials are created when lithium-ion battery packs are burned.

- **Do not expose a battery pack or appliance to fire or excessive temperature.** Exposure to fire or temperature above 265 °F (130 °C) may cause explosion.
- **Follow all charging instructions and do not charge the battery pack or appliance outside of the temperature range specified in the instructions.** Charging improperly or at temperatures outside of the specified range may damage the battery and increase the risk of fire.
- **If battery contents come into contact with the skin, immediately wash area with mild soap and water.** If battery liquid gets into the eye, rinse water over the open eye for 15 minutes or until irritation ceases. If medical attention is needed, the battery electrolyte is composed of a mixture of liquid organic carbonates and lithium salts.
- **Contents of opened battery cells may cause respiratory irritation.** Provide fresh air. If symptoms persist, seek medical attention.
- **Battery liquid may be flammable if exposed to spark or flame.**
- **Never attempt to open the battery pack for any reason. If the battery pack case is cracked or damaged, do not insert into the charger.** Do not crush, drop or damage the battery pack. Do not use a battery pack or charger that has received a sharp blow, been dropped, run over or damaged in any way (e.g., pierced with a nail, hit with a hammer, stepped on). Damaged battery packs should be returned to the service center for recycling.

Storage Recommendations

The best storage place is one that is cool and dry, away from direct sunlight and excess heat or cold. Store the fully charged battery pack out of the charger.

Battery Pack Cleaning Instructions

Dirt and grease may be removed from the exterior of the battery pack using a cloth or soft non-metallic brush. Do not use water or any cleaning solutions.

Fuel Gauge Battery Packs (Fig. B)

Some battery packs include a fuel gauge. When the fuel gauge button is pressed and held, the LED lights will indicate the approximate level of charge remaining. This does not indicate tool functionality and is subject to variation based on product components, temperature, and end-user application.

Transportation

WARNING: Fire hazard. Do not store, carry, or transport the battery pack so that metal objects can contact exposed battery terminals. For example, do not place the battery pack in aprons, pockets, tool boxes, product kit boxes, drawers, etc., with loose nails, screws, keys, coins, hand tools, etc. When transporting individual battery packs, make sure that the battery terminals are protected and well insulated from materials that could contact them and cause a short circuit. **NOTE:** Li-ion battery packs should

not be put in checked baggage on airplanes and must be properly protected from short circuits if they are in carry-on baggage.

Shipping the DEWALT FLEXVOLT™ Battery Pack

The DEWALT FLEXVOLT™ battery pack has a battery cap that should be used when shipping the battery pack.

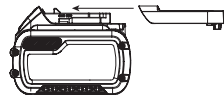

Attach the cap to the battery pack to ready it for shipping. This converts the battery pack to three separate 20V batteries. The three batteries have the Watt hour rating labeled "Shipping" on the battery pack. If shipping without the cap or in a tool, the pack is one battery at the Watt hour rating labeled "Use."

Example battery pack label:

USE: 120 Wh SHIPPING: 3 x 40 Wh

In this example, the battery pack is three batteries with 40 Watt hours each when using the cap. Otherwise, the battery pack is one battery with 120 Watt hours.

The RBRC® Seal

Please take your spent battery packs to an authorized DEWALT service center or to your local retailer for recycling. In some areas, it is illegal to place spent battery packs in the trash. You may also contact your local recycling center for information on where to drop off the spent battery pack. Do not place in curbside recycling. For more information visit www.call2recycle.org or call the toll-free number in the RBRC® Seal.

RBRC® is a registered trademark of Call 2 Recycle, Inc.



Important Safety Instructions for All Battery Chargers

WARNING: Read all safety warnings, instructions, and cautionary markings for the battery pack, charger and product. Failure to follow the warnings and instructions may result in electric shock, fire and/or serious injury.

- **DO NOT attempt to charge the battery pack with any chargers other than a DEWALT charger.** DEWALT chargers and battery packs are specifically designed to work together.
- **These chargers are not intended for any uses other than charging DEWALT rechargeable battery packs.** Charging other types of battery packs may cause them to overheat and burst, resulting in personal injury, property damage, fire, electric shock or electrocution.
- **Do not expose the charger to rain or snow.**
- **Do not allow water or any liquid to enter charger.**
- **Pull by the plug rather than the cord when disconnecting the charger.** This will reduce the risk of damage to the electric plug and cord.

- **Make sure that the cord is located so that it will not be stepped on, tripped over or otherwise subjected to damage or stress.**
- **Do not use an extension cord unless it is absolutely necessary.** Use of improper extension cord could result in risk of fire, electric shock or electrocution.
- **When operating a charger outdoors, always provide a dry location and use an extension cord suitable for outdoor use.** Use of a cord suitable for outdoor use reduces the risk of electric shock.
- **An extension cord must have adequate wire size (AWG or American Wire Gauge) for safety.** The smaller the gauge number of the wire, the heavier the cord and thus the greater its capacity. An undersized cord will cause a drop in line voltage resulting in loss of power and overheating. The following table shows the correct size to use depending on total length of all extension cords plugged together, and nameplate ampere rating. If in doubt, use the next heavier gauge.

Minimum Gauge for Cord Sets

Volts		Total Length of Cord in Feet (meters)			
		25 (7.6)	50 (15.2)	100 (30.5)	150 (45.7)
Ampere Rating		American Wire Gauge			
More Than	Not More Than				
0	6	18	16	16	14
6	10	18	16	14	12
10	12	16	16	14	12
12	16	14	12	Not Recommended	

- **Do not place any object on top of the charger or place the charger on a soft surface that might block the ventilation slots and result in excessive internal heat.** Place the charger in a position away from any heat source. The charger is ventilated through slots in the top and the bottom of the housing.
- **Do not operate the charger with a damaged cord or plug.** Have them replaced immediately.
- **Do not operate the charger if it has received a sharp blow, been dropped or otherwise damaged in any way.** Take it to an authorized service center.
- **Do not disassemble the charger; take it to an authorized service center when service or repair is required.** Incorrect reassembly may result in a risk of electric shock, electrocution or fire.
- **The charger is designed to operate on standard 120V household electrical power. Do not attempt to use it on any other voltage.** This does not apply to the vehicular charger.
- **Foreign materials of a conductive nature, such as, but not limited to, grinding dust, metal chips, steel wool, aluminum foil or any buildup of metallic particles should be kept away from the charger cavities and ventilation slots.**
- **Always unplug the charger from the power supply when there is no battery pack in the cavity.**

Charging a Battery (Fig. C)

1. Plug the charger into an appropriate outlet.

2. Insert and fully seat battery pack **20**. The red charging light(s) will continuously blink while charging.
3. Charging is complete when the red charging light(s) remain(s) continuously ON. Battery pack can be left in charger or removed. Some chargers require the battery pack release button **21** to be pressed for removal.



WARNING: Only charge batteries in air temperature over 104 °F (40 °C) and below 40 °F (4.5 °C).

4. Charger will not charge a faulty battery pack, which may be indicated by the charging light(s) staying OFF. Take charger and battery pack to an authorized service center if light(s) stay(s) OFF.

NOTE: Refer to label near charging light(s) on charger for blink patterns. Older chargers may have additional information and/or may not have a yellow indicator light.

NOTE: To remove the battery pack, some chargers require the battery pack release button to be pressed.

Hot/Cold Pack Delay

When the charger detects a battery pack that is too hot or too cold, it automatically starts a Hot/Cold Pack Delay, suspending charging until the battery pack has reached an appropriate temperature. The charger then automatically switches to the pack charging mode. This feature ensures maximum battery pack life.

A cold battery pack may charge at a slower rate than a warm battery pack.

The hot/cold pack delay will be indicated by the red light(s) continuing to blink but with the yellow light continuously ON. Once the battery pack has reached an appropriate temperature, the yellow light will turn OFF and the charger will resume the charging procedure.

Fan-Cooled Chargers

Some chargers are equipped with an internal fan designed to cool the battery pack. The fan will turn on automatically when the battery pack needs to be cooled.

Never operate the charger if the fan does not operate properly or if ventilation slots are blocked. Do not permit foreign objects to enter the interior of the charger.

Electronic Protection System

Li-Ion tools are designed with an Electronic Protection System that will protect the battery pack against overloading, overheating or deep discharge. The tool will automatically turn off and the battery pack will need to be recharged.

Important Charging Notes

1. Longest life and best performance can be obtained if the battery pack is charged when the air temperature is between 65 °F – 75 °F (18 °C – 24 °C). DO NOT charge when the battery pack is below 40 °F (4.5 °C), or above 104 °F (40 °C). This is important and will prevent serious damage to the battery pack.
2. The charger and battery pack may become warm to the touch while charging. This is a normal condition, and does not indicate a problem. To facilitate the cooling of the battery pack after use, avoid placing the charger or battery pack in a warm environment such as in a metal shed or an uninsulated trailer.

- If the battery pack does not charge properly:
 - Check operation of receptacle by plugging in a lamp or other appliance;
 - Check to see if receptacle is connected to a light switch which turns power off when you turn out the lights;
 - If charging problems persist, take the tool, battery pack and charger to your local service center.
- You may charge a partially used pack whenever you desire with no adverse effect on the battery pack.

Charger Cleaning Instructions



WARNING: Shock hazard. Disconnect the charger from the AC outlet before cleaning. Dirt and grease may be removed from the exterior of the charger using a cloth or soft non-metallic brush. Do not use water or any cleaning solutions.

Wall Mounting

Some DeWALT chargers are designed to be wall mountable or to sit upright on a table or work surface. If wall mounting, locate the charger within reach of an electrical outlet, and away from a corner or other obstructions which may impede air flow. Use the back of the charger as a template for the location of the mounting screws on the wall. Mount the charger securely using drywall screws (purchased separately) at least 1" (25.4 mm) long, with a screw head diameter of 0.28–0.35" (7–9 mm), screwed into wood to an optimal depth leaving approximately 7/32" (5.5 mm) of the screw exposed. Align the slots on the back of the charger with the exposed screws and fully engage them in the slots.

SAVE THESE INSTRUCTIONS FOR FUTURE USE

ASSEMBLY AND ADJUSTMENTS



WARNING: To reduce the risk of serious personal injury, turn unit off and remove the battery pack before making any adjustments or removing/installing attachments or accessories. An accidental start-up can cause injury.

Installing the Guide Bar and Saw Chain (Fig. A, D–H)



CAUTION: Sharp chain. Always wear protective gloves when handling the chain. The chain is sharp and can cut you when it is not running.



WARNING: Sharp moving chain. To prevent accidental operation, ensure that battery is removed from the tool before performing the following operations. Failure to do this could result in serious personal injury.

If the saw chain **12** and guide bar **11** are packed separately in the carton, the chain has to be attached to the bar, and both must be attached to the body of the tool.

- Place the saw on a flat, firm surface.
- Rotate the bar lock nut **14** counterclockwise with the wrench **22** provided.
- Remove sprocket cover **13**, and bar lock nut **14**.

- Wearing protective gloves, grasp the saw chain **12** and wrap it around the guide bar **11**, ensuring the teeth are facing the correct direction (Fig. H).
- Ensure the chain is properly set in the slot around the entire guide bar.
- Place the saw chain around the sprocket **27**. While lining up the slot on the guide bar with chain tensioning pin **26**, and the bolt **25**, on the base of the tool as shown in Fig. E.
- Once in place, hold the bar still, replace sprocket cover **13**. Install the rear of the sprocket cover first, rotate it down and make sure the bolt hole on the cover lines up with the bolt **25**, on the main housing.
- Install the bar lock nut **14** and rotate clockwise with the wrench **22** provided until snug, then loosen nut one full turn, so that the saw chain can be properly tensioned.
- Rotate the chain tensioning screw **15** clockwise to increase tension as shown in Fig. E. Make sure the saw chain **12** is snug around the guide bar **11**. Tighten the bar lock nut **14** until snug.
- Follow the instructions in the section **Adjusting Chain Tension**.

Adjusting Chain Tension (Fig. A, D–G)



WARNING: Incorrect saw chain tension can cause the saw chain to come off of the guide bar and could cause serious injury or death.

NOTE: Saw chain tension should be adjusted regularly before each use.

- With the saw still on a firm surface check the saw chain **12** tension. The tension is correct when the saw chain snaps back after being pulled 1/8" (3 mm) away from the guide bar **11** with light force from the middle finger and thumb as shown in Fig. F. There should be no "sag" between the guide bar and the saw chain on the underside as shown in Fig. G.
- To adjust saw chain tension, loosen bar lock nut **14**.
- Rotate the chain tension screw **15** in the front of the housing using the flat screwdriver end of the wrench **22**.
- Check saw chain tension, adjust if needed.
- Do not over-tension the saw chain as this will lead to excessive wear and will reduce the life of the guide bar and saw chain.
- Once saw chain tension is correct, tighten bar lock nut **14** until snug. Torque the bar lock nut **14** to 6 ft.lbs (8N.m)
- A new chain stretches slightly during the first few hours of use. It is important to check the tension frequently (after disconnecting battery **remove the battery pack**) during the first two hours of use.

Replacing the Saw Chain (Fig. A, D, G)



CAUTION: Sharp chain. Always wear protective gloves when handling the chain. The chain is sharp and can cut you when it is not running.



WARNING: Sharp moving chain. To prevent accidental operation, ensure the battery is removed from the tool

before performing the following operations. Failure to do this could result in serious personal injury.

- To remove the saw chain **12**, place the saw on a flat, firm surface.
- Remove sprocket cover **13** as described in **Installing the Guide Bar and Saw Chain** section.
- Rotate the chain tension screw **15** using the flat screwdriver end of the wrench **22**. Turning the screw counterclockwise allows the guide bar **11** to recede and reduces the tension on the chain so that it may be removed.
- Wearing protective gloves, grasp the saw chain and lift the worn saw chain out of the groove in the guide bar.
- Flip guide bar over every time you replace the chain to ensure even wear.
- Place the new chain in the slot of the guide bar, making sure the saw teeth are facing the correct direction by matching the arrow and graphic of the saw chain on the sprocket cover **13** shown in Fig. H.
- Follow instructions for **Installing the Guide Bar and Saw Chain**.

Replacement chains and bars are available from your nearest authorized service center.

The DCCS674 chainsaw is compatible with the following DEWALT accessories when using the supplied .325 pitch, 7-tooth sprocket **27** (NA265339):

SAW CHAINS	GUIDE BARS
12" (30cm) DW01DTX612	12" (30cm) DWZCSBX12
14" (35cm) DW01DTX614	14" (35cm) DWZCSBX14
16" (40cm) DW01DTX616	16" (40cm) DWZCSBX16

The DCCS674 chainsaw is also compatible with the following DEWALT accessories when using the 3/8" pitch, 6-tooth sprocket (90585879):

SAW CHAINS	GUIDE BARS
12" (30cm) DW01DT612	12" (30cm) DWZCSB12
16" (40cm) DW01DT616	16" (40cm) DWZCSB16

Adjusting the Guide Bar Oil Flow (Fig. A, I)

This DCCS674 is equipped with an adjustable oiling system. The flow of saw chain and guide bar lubrication can be set for different types of wood and cutting techniques. The saw chain and guide bar lubrication feed rate is suitable for most applications when the oil flow adjust screw **9** is in positioned in between the maximum **29** and minimum **28** positions.

To reduce the flow:

- Using the screwdriver end of the wrench **22**, twist the oil flow adjust screw **9** clockwise towards the minimum **28** position.

To increase the flow:

- Using the screwdriver end of the wrench **22**, twist the oil flow adjust screw **9** counter-clockwise maximum **29** position.

Saw Chain and Guide Bar Oiling (Fig. A, I)

Auto Oiling System

This chain saw is equipped with an auto oiling system that keeps the saw chain and guide bar constantly lubricated.

- The oil level indicator **16** shows the level of the oil in the chain saw. If the oil level is less than a quarter full, remove the battery from the chain saw and refill the oil tank with the correct type of oil.
- Always empty oil tank when finished cutting.
- Always empty oil tank before storing this unit.

NOTE: Do not operate this chain saw without oil.

NOTE: Always use a high-quality, biodegradable bar and chain oil for proper saw chain and bar lubrication. When pruning trees, vegetable-based bar and chain oil is recommended, as mineral-based oils may harm living trees. Never use dirty, used, or contaminated oil. Doing so may damage the tool.

Filling the Oil Reservoir

- Unscrew counterclockwise and then remove the oil cap **17**. Fill the reservoir with the recommended bar and chain oil until the oil level has reached the top of the oil level indicator **16**.
- Refit the oil cap and tighten clockwise.
- Periodically switch the chain saw off and check the oil level indicator to ensure the bar and chain are being properly oiled.

Transporting Chain Saw (Fig. A, J)

- Always remove the battery from the tool and cover the guide bar **11** with the scabbard **18** when transporting the saw.

OPERATION



WARNING: To reduce the risk of serious personal injury, turn unit off and remove the battery pack before making any adjustments or removing/installing attachments or accessories. An accidental start-up can cause injury.

Proper Hand Position (Fig. K)



WARNING: To reduce the risk of serious personal injury, ALWAYS use proper hand position as shown.



WARNING: To reduce the risk of serious personal injury, ALWAYS hold securely in anticipation of a sudden reaction.



DANGER: Never use the chain saw with only one hand. It is more difficult to control reactive forces.

Proper hand position requires the left hand on the front handle **2**, with the right hand on the rear handle **1**.

Installing and Removing the Battery Pack (Fig. L)



WARNING: Ensure the tool/appliance is in the off position before inserting the battery pack.

NOTE: For best results, make sure your battery pack is fully charged.







- To install the battery pack **20** into the tool handle, align the battery pack with the rails inside the tool's handle and slide it into the handle until the battery pack is firmly seated in the tool and ensure that it does not disengage.
- To remove the battery pack from the tool, press the battery pack release button **21** and firmly pull the battery pack out of the tool handle. Insert it into the charger as described in the charger section of this manual.

State of Charge Indicator (Fig. A, C)

The DCCS674 is equipped with a state of charge indicator. This will display the current level of charge in the battery during use. It does not indicate tool functionality and is subject to variation based on product components, temperature and end-user application.

- The state of charge indicator LEDs **6** will illuminate, indicating the percent of charge in the battery.
- When all four state of charge indicator LEDs **6** illuminate, the battery is fully charged.
- When one state of charge indicator LEDs **6** illuminates, charge is low and then it will flash when the battery is discharged. Remove the battery and charge it.

State of Charge Indicator LED Status

LEVEL OF CHARGE	CHARGE INDICATOR LED COLOR
 100% - 75%	White
 50% - 75%	White
 20% - 50%	White
 ≤20%	White
 Low battery shutdown	White and blinking.
 Battery too hot	All four, red and blinking.

Overloaded Battery Warning (Fig. A, M)

All four state of charge indicator LEDs **6** will illuminate red and then blink when the battery has reached a high temperature. To clear the overloaded battery warning, allow the battery to cool down then restart the saw and begin your cut again, this time with less force. Allow the saw to cut at its own pace.

Chain Brake LED (Fig. A, M)

The DCCS674 has a chain brake LED **8**. The chain brake LED **8** will illuminate red when the chain brake/front hand guard **10** is engaged. The chain brake LED **8** will not be illuminated when the chain brake/front hand guard **10** is in the "set" position.

Overload LED (Fig. A, M)

The DCCS674 has an overload LED **7**. The overload LED **7** will illuminate amber and then blink when the motor or module is overloaded during operation. To clear the overload LED **7**

, restart the saw and begin your cut again, this time with less force. Allow the saw to cut at its own pace.

The overload LED **7** will illuminate red and then blink when the module has reached a high temperature. To clear the overload LED **7**, allow the chainsaw to cool down then restart the saw and begin your cut again, this time with less force. Allow the saw to cut at its own pace.

Harness Attachment Point (Fig. N)



WARNING: To reduce the risk of injury from the tool falling on operators or bystanders, make sure it is supported securely when using the harness attachment point, or resting in a secure and stable location when not in use. Be sure to keep the area below clear to reduce the risk of the tool falling and striking someone or something below it.



WARNING: Before use, inspect the harness attachment point for damage. If damaged do not use, contact a DEWALT authorized service center. Call **1-800-4-DEWALT (1-800-433-9258)** or visit our website: www.dewalt.com.

The DCCS674 has a convenient harness attachment point **23** that allows it to hang while not in use when an appropriate harness is connected. Ensure you follow the harness manufacturers instructions.

Operating the Chain Saw (Fig. A, K—P)



WARNING: Read and understand all instructions. Failure to follow all instructions listed below may result in electric shock, fire and/or serious personal injury.

- Guard Against Kickback which can result in severe injury or death. See **General Power Tool Safety Warnings** and **General Chainsaw Safety Warnings, and Causes and Operator Prevention of Kickback and Kickback Safety Features**, to avoid the risk of kickback.
- Do not overreach. Do not cut above chest height. Make sure your footing is firm. Keep feet apart. Divide your weight evenly on both feet.
- Use a firm grip with your left hand on the front handle **2** and your right hand on the rear handle **1** so that your body is to the left of the guide bar.
- Do not hold chain saw by chain brake/front hand guard **10**. Keep elbow of left arm locked so that left arm is straight to withstand a kickback.



WARNING: Never use a cross-handed grip (left hand on the rear handle and right hand on the front handle).



WARNING: Never allow any part of your body to be in line with the guide bar when operating the chain saw.

- Never operate while in any awkward position or on a ladder or other unstable surface. You may lose control of saw causing severe injury.
- Keep the chain saw running at full speed the entire time you are cutting.
- Allow the saw chain to cut for you. Exert only light pressure. Do not put pressure on chainsaw at end of cut.

WARNING: When not in use always have the chain brake engaged and battery removed.

CAUTION: Maximum saw chain speed is 23.6m/s.

Setting the Chain Brake (Fig. 0)

Your chainsaw is equipped with a chain braking system which will stop the chain quickly in case of kickback.

1. To engage the chain brake, push the chain brake/front hand guard **10** forward until it clicks into place.
2. Pull the chain brake/front hand guard **10** towards the front handle **2** into the "set" position as shown in Fig. 0.
3. The tool is now ready to use.

Testing the Chain Brake (Fig. A, K, O)

WARNING: Make sure to set chain brake before cutting.

Test the chain brake before every use to make sure it operates correctly.

1. Place the tool on a flat, firm surface. Make sure the saw chain **12** is clear of the ground.
2. Grip the tool firmly with both hands and turn the chain saw on.
3. Rotate your left hand forward around the front handle **2** so the back of your hand comes in contact with the chain brake/front hand guard **10** and push it forward, toward the workpiece. The saw chain should stop immediately.

NOTE: If saw does not stop immediately, stop use of tool and bring it to an authorized service center nearest you.

WARNING: Recommended that first time users should practice cutting logs on a saw horse or log cradle.

Starting the Chain Saw (Fig. 3)

WARNING: Never attempt to lock a switch in the ON position.

Always be sure of your footing and grip the chain saw firmly with both hands with the thumb and fingers encircling both handles.

1. Ensure a fully charged battery pack **20** is installed.
2. Engage the chain brake. Push the chain brake/front hand guard **10** forward until it clicks into place.
3. To turn the unit on, push the On/Off button **5**.
NOTE: The unit will power off after 60 seconds if the trigger switch has not been activated. You will need to press the On/Off button **5** again.
4. Pull the chain brake/front hand guard **10** towards the front handle **2**.
5. Flip the the lock off lever **4** forward, and squeeze the trigger switch **3**.
6. Once the unit is running, you may release the lock off lever **4**.
7. In order to keep the unit running you must continue to squeeze the trigger.
8. To stop the saw chain between cuts, release the trigger.

NOTE: The unit will power off if the trigger switch has not been activated within 60 seconds. You will need repeat steps 2 through 5 to start the unit.

NOTE: If too much force is applied while making a cut

the saw will stop and the overload LED **7** will illuminate. To restart saw, you must release the trigger switch **3** before the saw will restart. Begin your cut again this time with less force. Allow the saw to cut at its own pace.

Common Cutting Techniques

WARNING: This DCCS674 chainsaw is not intended to be used on the ground, therefore this manual does not contain instructions for felling trees, limbing and bucking trees. For instructions on these techniques when using other DEWALT chainsaws refer to the instruction manuals for those DEWALT chainsaws. For a copy of those DEWALT chainsaw instruction manuals please contact DEWALT. Call 1-800-4-DEWALT (1-800-433-9258) or visit our website: www.dewalt.com

WARNING: These in-tree instructions apply to DEWALT top-handle chainsaws, designed exclusively for in-tree cutting applications by certified tree service professionals specifically trained to do so in accordance with ANSI Z133 and TICA training materials.

WARNING: Blocking can result in injury. It should only be performed by a trained person.

WARNING: Recommended that first time users should practice cutting logs on a saw horse or log cradle.

WARNING: Do not work in trees with high wind conditions.

WARNING: Ensure all bystanders are clear of the fall area before starting operation.

WARNING: Always keep yourself and your equipment clear of the material being removed.

CAUTION: Be sure battery is fully charged before working in a tree.

Pruning

1. Make the first cut from the under of the limb, underbuck (1/3 diameter) to avoid splintering as shown below.
2. Then make the second cut from the top of the limb, overbuck (2/3 diameter), to meet 1st cut as shown below.
NOTE: The limb will fall, ensure you are clear of it before completing the cut.
3. Make the finishing cut, flush against the main trunk as shown below.

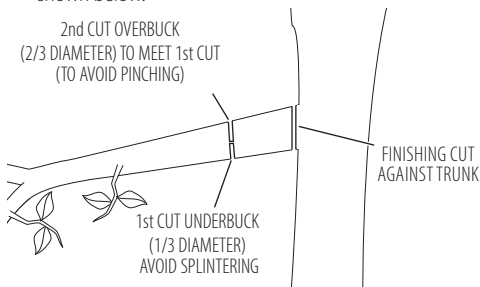

Blocking

Removing sections from a standing tree

Before blocking is started have wedges (wood, plastic or aluminum) and a heavy mallet handy. Remove loose bark, nails, staples, and wire from the tree where the blocking cuts are to be made.

Conventional Notch

- **Notching Undercut** - Cut the notch 25% of the diameter of the tree block, perpendicular to the direction of the fall. Make the lower horizontal notching cut first as shown below. This will help to avoid pinching of either the saw chain or the guide bar when the second notch cut is being made. Consider conditions such as wind, tree lean, slope of the ground that could effect the direction of fall.
- **Back Cut** - Cut the back cut at the same level as the first horizontal notching cut. Keep the back cut parallel to the horizontal notching cut as shown below. Make the back cut so approximately 10% of the tree block remains to act as a hinge as shown below. The hinge wood keeps the tree block from falling in the wrong direction. Do not cut through the hinge.
- As the felling cut gets close to the hinge the tree block should begin to fall. If there is any chance that the tree block may not fall in the desired direction or it may rock back and bind the guide bar, stop cutting before the felling cut is complete and use wedges to open the cut and drop the tree block along the desired line of fall. When the tree block begins to fall remove the chain saw from the cut, release the trigger switch and activate the chain brake.

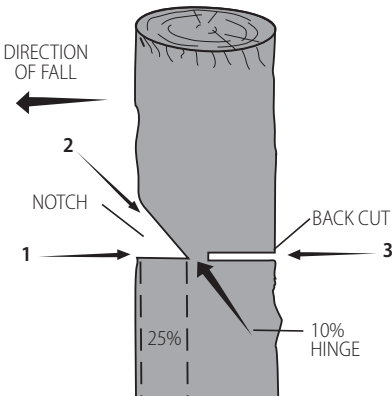

MAINTENANCE

- **WARNING:** To reduce the risk of serious personal injury, turn unit off and remove the battery pack before making any adjustments or removing/installing attachments or accessories. An accidental start-up can cause injury.

Your DEWALT power tool has been designed to operate over a long period of time with a minimum of maintenance. Continuous satisfactory operation depends upon proper tool care and regular cleaning.

Cleaning

- **WARNING:** Blow dirt and dust out of all air vents with clean, dry air at least once a week. To minimize the risk of eye injury, always wear ANSI Z87.1 approved eye protection when performing this procedure.
- **WARNING:** Never use solvents or other harsh chemicals for cleaning the non-metallic parts of the tool. These chemicals may weaken the plastic materials used in these parts. Use a cloth dampened only with water and mild soap. Never let any liquid get inside the tool; never immerse any part of the tool into a liquid.

Saw Chain and Guide Bar

After every few hours of use, remove the sprocket cover, guide bar and chain and clean thoroughly using a soft bristle brush. Ensure oiling hole on bar is clear of debris. When replacing dull chains with sharp chains it is good practice to flip the chain bar from bottom to top.

Sprocket and Sprocket Cover (Fig. A, D, G)

- **CAUTION:** Sharp chain. Always wear protective gloves when handling the chain. The chain is sharp and can cut you when it is not running.
- **WARNING:** Sharp moving chain. To prevent accidental operation, ensure the battery is removed from the tool is unplugged before performing the following operations. Failure to do this could result in serious personal injury.

1. Place the saw on a flat, firm surface.
2. Remove sprocket cover **13** as described in *Installing the Guide Bar and Saw Chain* section.
3. Wearing protective gloves, use a clean, soft bristle brush to wipe away any saw dust, sticks, vines or other debris that may have collected inside the sprocket cover **13** and around the saw chain **12** or sprocket **27**.
4. Rotate the chain tension screw **15** using the flat screwdriver end of the wrench **22**. Turning the screw counterclockwise allows the guide bar **11** to recede and reduces the tension on the chain so that it may be removed.
5. Wearing protective gloves, grasp the saw chain and guide bar and lift them away from the tool.
6. Wearing protective gloves, use a clean, soft bristle brush to wipe away any saw dust or other debris that may have collected on the guide bar **11** and around the saw chain **12**.
7. Install the chain, guide bar and sprocket cover **13** as described in *Installing the Guide Bar and Saw Chain, Replacing the Saw Chain* sections and adjust chain tension properly before use as described in the *Adjusting Chain Tension* section.

Removing and Installing the Sprocket (Fig. A, Q)

- **CAUTION:** Sharp chain. Always wear protective gloves when handling the chain. The chain is sharp and can cut you when it is not running.

WARNING: Sharp moving chain. To prevent accidental operation, ensure the battery is removed from the tool before performing the following operations. Failure to do this could result in serious personal injury.

Replacement sprockets are available from your nearest authorized service center: DEWALT part number, NA265339.

NOTE: The sprocket bolt **34** is left-hand thread.

- Engage the chain brake. Push the chain brake/front hand guard **10** forward until it clicks into place.
- Remove sprocket cover **13** as described in *Installing the Guide Bar and Saw Chain* section.
- Remove saw chain **12** and guide bar **11** as described in *Replacing the Saw Chain* section.
- Hold the sprocket **27** in place with a pair of adjustable pliers (not included).
- With a 10 mm wrench (not included) rotate the left-hand thread sprocket bolt **34** clockwise and remove it.
- Lift the sprocket **27** off of the D-shaped shaft **35**.
- Clean the sprocket **27** of any debris or replace it with a new sprocket **27**.
- Install the sprocket **27**. Align the D-slot **36** on the sprocket **27** the D-shaped shaft **35**.
- Hold the sprocket **27** in place with a pair of adjustable pliers. Use a 10 mm wrench (not included) to rotate the left-hand thread sprocket bolt **34** counterclockwise.
- Using a torque wrench, tighten the sprocket bolt **34** to 6 ft.lbs (8N.m).
- Follow instructions for *Installing the Guide Bar and Saw Chain*.

Accessories

WARNING: Since accessories, other than those offered by DEWALT, have not been tested with this product, use of such accessories with this product could be hazardous. To reduce the risk of injury, only DEWALT recommended accessories should be used with this product.

Recommended accessories for use with your product are available at extra cost from your local dealer or authorized service center. If you need assistance in locating any accessory, please contact DEWALT. Call 1-800-4-DEWALT (1-800-433-9258) or visit our website: www.dewalt.com.

Saw Chain Sharpening (Fig. S–U)

CAUTION: Sharp chain. Always wear protective gloves when handling the chain. The chain is sharp and can cut you when it is not running.

WARNING: Sharp moving chain. To prevent accidental operation, ensure that battery is removed from the tool before performing the following operations. Failure to do this could result in serious personal injury.

WARNING: Do not over file chain rakers, this will increase the risk of kickback. If the chain has been sharpened more than four times, replace it.

Each time the chain is sharpened, it loses some of the low kickback qualities and extra caution should be used.

It is recommended that a saw chain be sharpened no more than four times.

NOTE: The cutters will dull immediately if they touch the ground/dirt or a nail while cutting.

To get the best possible performance from your chainsaw it is important to keep the teeth of the saw chain sharp. Follow these helpful tips for proper saw chain sharpening:

- For best results use a 5/32" (4 mm) file and a file holder or filing guide to sharpen your saw chain. This will ensure you always get the correct sharpening angles.
- Place the file holder flat on the top plate and depth gauge of the cutter.
- Keep the correct top plate **33** filing angle line of 30° on your file guide parallel with your chain (file at 60° from chain viewed from the side) as shown in Fig. T.
- Sharpen cutters on one side of the chain first. File from the inside of each cutter to the outside. Then turn your saw around and repeat the processes (2, 3, 4) for cutters on the other side of the chain.

NOTE: Use a flat file to file the tops of the rakers (portion of chain link in front of the cutter) so they are about .025" (.635 mm) below the tips of the cutters as shown in Fig. S.

- Keep all cutter lengths equal as shown in Fig. U.
- If damage is present on the chrome surface of the top plates or side plates, file back until such damage is removed.

CAUTION: After filing, the cutter will be sharp, use extra caution during this process.

Tool Connect™ Chip (Fig. R)

WARNING: To reduce the risk of serious personal injury, turn unit off and remove the battery pack before making any adjustments or removing/installing attachments or accessories. An accidental start-up can cause injury.

Your tool is Tool Connect™ Chip ready and has a location for installation of a Tool Connect™ Chip.

Tool Connect™ Chip is an optional application for your smart device (such as a smart phone or tablet) that connects the device to utilize the mobile application for inventory management functions.

Refer to *Tool Connect™ Chip Instruction Sheet* for more information.

Installing the Tool Connect™ Chip

- Remove the retaining screws **32** that hold the Tool Connect™ Chip protective cover **31** into the tool.
- Remove the protective cover and insert the Tool Connect™ Chip into the empty pocket **30**.
- Ensure that the Tool Connect™ Chip is flush with the housing. Secure it with the retaining screws and tighten the screws.
- Refer to *Tool Connect™ Chip Instruction Sheet* for further instructions.

Repairs

The charger and batteries are not serviceable. There are no serviceable parts inside the charger or battery pack.



WARNING: To assure product SAFETY and RELIABILITY, repairs, maintenance and adjustment (including brush inspection and replacement, when applicable) should be performed by a factory service center or an authorized service center. Always use identical replacement parts.

Register Online

Thank you for your purchase. Register your product now for:

- **WARRANTY SERVICE:** Registering your product will help you obtain more efficient warranty service in case there is a problem with your product.
- **CONFIRMATION OF OWNERSHIP:** In case of an insurance loss, such as fire, flood or theft, your registration of ownership will serve as your proof of purchase.
- **FOR YOUR SAFETY:** Registering your product will allow us to contact you in the unlikely event a safety notification is required under the Federal Consumer Safety Act.
- Register online at www.dewalt.com.

Two Year Commercial Warranty

For warranty terms, go to <https://www.dewalt.com/support/warranty>.

To request a written copy of the warranty terms, contact: Customer Service at DEWALT Industrial Tool Co., 701 East Joppa Road, Towson, MD 21286 or call **1-800-4-DEWALT (1-800-433-9258)**.

LATIN AMERICA: This warranty does not apply to products sold in Latin America. For products sold in Latin America, see country-specific warranty information contained in the packaging, call the local company or see website for warranty information.

FREE WARNING LABEL REPLACEMENT: If your warning labels become illegible or are missing, call **1-800-4-DEWALT (1-800-433-9258)** for a free replacement.

DCCS674 TROUBLESHOOTING

Problem	Solution
Unit will not start.	<p>Check battery installation.</p> <p>Check battery charging requirements.</p> <p>Press the On/Off button before squeezing the lock off lever and trigger switch.</p> <p>Check that chain brake is disengaged.</p> <p>Disengage the chain brake/front hand guard. Pull the chain brake/front hand guard towards the front handle into the "set" position as shown in Fig. 0. Restart the unit.</p> <p>Check that lock off lever is fully pushed forward prior to moving trigger switch.</p>
Unit shuts down in use.	<p>Charge battery.</p> <p>Unit is being forced. Restart and apply less pressure.</p>
Battery won't charge.	<p>Insert battery into charger until red charging light illuminates. Charge up to 8 hours if battery is totally drained.</p> <p>Plug charger into a working outlet. Refer to Important Charging Notes for more details.</p> <p>Check current at receptacle by plugging in a different appliance.</p> <p>Check to see if receptacle is connected to a light switch which turns power off when you turn out the lights.</p> <p>Move charger and appliance to a surrounding air temperature of above 40 °F (4.5 °C) or below 104 °F (40.5 °C).</p>
Bar / Chain overheated.	<p>Refer to Adjusting Chain Tension section.</p> <p>Refer to Chain Oiling section.</p>
Chain is loose.	<p>Refer to Adjusting Chain Tension section.</p>
Poor cut quality.	<p>Refer to Adjusting Chain Tension section.</p> <p>NOTE: Excessive tension leads to excessive wear and reduction in life of bar and chain. Lubricate before each cut. Refer to Replacing the Saw Chain section.</p>
Unit runs but does not cut.	<p>Chain could be installed backwards. Refer to sections for Installing and Removing Chain.</p>
Unit does not oil.	<p>Refill oil reservoir.</p> <p>Clean guide bar, sprocket and sprocket cover. Refer to Care And Maintenance section.</p>

LED Indicator Guide

The section provides a list of possible LED blink patterns, the causes and corrective solutions. The user or maintenance personnel can perform some corrective actions, while others may require the assistance of a qualified DeWALT technician or your dealer.

Overload LED



ORANGE LED

Problem	Solution
Unit stopped working.	Unit is being forced. Restart and apply less pressure. If problem continues, contact DeWALT customer service representative at 1-800-4-DeWALT (1-800-433-9258).



RED LED

Problem	Solution
Unit module is too hot..	Unit is being forced. Let the unit rest and cool down. Restart and apply less pressure. If problem continues, contact DeWALT customer service representative at 1-800-4-DeWALT (1-800-433-9258).

Chain Brake LED



RED LED

Problem	Solution
Unit will not start.	Disengage the chain brake/front hand guard. Pull the chain brake/front hand guard towards the front handle into the "set" position as shown in Fig. 0. Restart the unit. If problem continues, contact DeWALT customer service representative at 1-800-4-DeWALT (1-800-433-9258).

State of Charge Indicator LEDs



BLINKING WHITE LEDs

Problem	Solution
Battery pack is depleted.	Remove and replace the battery pack. If problem continues, contact DeWALT customer service representative at 1-800-4-DeWALT (1-800-433-9258).



BLINKING RED LEDs

Problem	Solution
Battery is too hot..	Unit is being forced. Let the unit rest and cool down. Restart and apply less pressure. Remove and replace the battery pack. Restart and apply less pressure. If problem continues, contact DeWALT customer service representative at 1-800-4-DeWALT (1-800-433-9258).



AVERTISSEMENT : lisez tous les avertissements de sécurité et toutes les instructions. Ne pas suivre les avertissements et les instructions peut entraîner un choc électrique, un incendie et/ou des blessures graves.



AVERTISSEMENT : pour réduire le risque de blessure, lisez le guide d'utilisation.

Utilisation prévue

Cette scie à chaîne à usage spécial DCCS674 est conçue uniquement pour les applications de coupe dans les arbres, jusqu'à 14 po (355 mm) de diamètre avec un guide-chaîne et une chaîne de 16 po (406 mm), par des professionnels de l'entretien des arbres agréés et spécifiquement formés à cet effet conformément à la norme ANSI Z133 et aux documents de formation de la TICA. L'utilisation de cette scie à chaîne dans un arbre sans formation adéquate peut augmenter le risque de blessures graves (ou mortelles).

Cet outil est une scie à chaîne à usage spécial, conçue avec des poignées rapprochées pour améliorer la maniabilité dans les espaces confinés lorsqu'elle est en haut des arbres. Elle ne doit être utilisée que par des professionnels formés et correctement sécurisés par des harnais de sécurité, etc. Pour d'autres utilisations, telles que la coupe au sol ou l'abattage, il convient d'utiliser une scie à chaîne standard dont les poignées sont plus espacées, ce qui permet un meilleur contrôle.

NE PAS l'utiliser en conditions humides ou en présence de liquides ou de gaz inflammables.

Cette scie à chaîne est un outil électrique professionnel.

NE PAS laisser les enfants toucher l'outil. Une supervision est requise lorsque des utilisateurs inexpérimentés utilisent cet outil.

Définitions: symboles et mentions d'alerte de sécurité

Cette notice d'utilisation utilise les symboles et les mentions d'alerte de sécurité suivants afin de vous alerter sur les situations dangereuses et les risques de blessures ou de dégâts matériels.



DANGER: indique une situation de risque imminent qui engendre, si elle n'est pas évitée, la mort ou de graves blessures.



AVERTISSEMENT: indique une situation de risque potentiel qui pourrait engendrer, si elle n'est pas évitée, la mort ou de graves blessures.



ATTENTION: indique une situation de risque potentiel qui peut engendrer, si elle n'est pas évitée, des blessures bénignes ou modérées.



REMARQUE: indique une pratique n'entraînant aucun risque de blessures mais qui, si elle n'est pas évitée, peut entraîner des dommages matériels. (Utilisé sans mention) Indique un message lié à la sécurité.

AVERTISSEMENTS GÉNÉRAUX SUR LA SÉCURITÉ DES OUTILS



AVERTISSEMENT : lisez tous les avertissements de sécurité, toutes les instructions, les illustrations et les caractéristiques fournis avec cet outil électrique. Ne pas suivre toutes les instructions

comprises aux présentes peut conduire à un choc électrique, un incendie et/ou des blessures graves.

CONSERVER TOUS LES AVERTISSEMENTS ET TOUTES LES DIRECTIVES POUR UN USAGE ULTÉRIEUR.

Le terme « outil électrique » cité dans les avertissements se rapporte à votre outil électrique à alimentation sur secteur (avec fil) ou par piles (sans fil).

1) Sécurité du lieu de travail

- Tenir l'aire de travail propre et bien éclairée.** Les lieux encombrés ou sombres sont propices aux accidents.
- Ne pas faire fonctionner d'outils électriques dans un milieu déflamant, tel qu'en présence de liquides, de gaz ou de poussières inflammables.** Les outils électriques produisent des étincelles qui pourraient enflammer la poussière ou les vapeurs.
- Éloigner les enfants et les personnes à proximité pendant l'utilisation d'un outil électrique.** Une distraction pourrait en faire perdre la maîtrise à l'utilisateur.

2) Sécurité en matière d'électricité

- Les fiches des outils électriques doivent correspondre à la prise. Ne jamais modifier la fiche d'aucune façon. Ne jamais utiliser de fiche d'adaptation avec un outil électrique mis à la terre.** Le risque de choc électrique sera réduit par l'utilisation de fiches non modifiées correspondant à la prise.
- Éviter tout contact physique avec des surfaces mises à la terre comme des tuyaux, des radiateurs, des cuisinières et des réfrigérateurs.** Le risque de choc électrique est plus élevé si votre corps est mis à la terre.
- Ne pas exposer les outils électriques à la pluie ou à l'humidité.** La pénétration de l'eau dans un outil électrique augmente le risque de choc électrique.
- Ne pas utiliser le cordon de façon abusive. Ne jamais utiliser le cordon pour transporter, tirer ou débrancher un outil électrique. Tenir le cordon éloigné de la chaleur, de l'huile, des bords tranchants et des pièces mobiles.** Les cordons endommagés ou enchevêtrés augmentent les risques de choc électrique.
- Pour l'utilisation d'un outil électrique à l'extérieur, se servir d'une rallonge convenant à cette application.** L'utilisation d'une rallonge conçue pour l'extérieur réduira les risques de choc électrique.
- S'il est impossible d'éviter l'utilisation d'un outil électrique dans un endroit humide, brancher l'outil dans une prise ou sur un circuit d'alimentation dotés d'un disjoncteur de fuite à la terre (GFCI).** L'utilisation de ce type de disjoncteur réduit les risques de choc électrique.

3) Sécurité personnelle

- a) **Être vigilant, surveiller le travail effectué et faire preuve de jugement lorsqu'un outil électrique est utilisé. Ne pas utiliser d'outil électrique en cas de fatigue ou sous l'influence de drogues, d'alcool ou de médicaments.** Un simple moment d'inattention en utilisant un outil électrique peut entraîner des blessures corporelles graves.
- b) **Utiliser des équipements de protection individuelle. Toujours porter une protection oculaire.** L'utilisation d'équipements de protection comme un masque antipoussière, des chaussures antidérapantes, un casque de sécurité ou des protecteurs auditifs lorsque la situation le requiert réduira les risques de blessures corporelles.
- c) **Empêcher les démarrages intempestifs. S'assurer que l'interrupteur se trouve à la position d'arrêt avant de relier l'outil à une source d'alimentation et/ou d'insérer un bloc-piles, de ramasser ou de transporter l'outil.** Transporter un outil électrique alors que le doigt repose sur l'interrupteur ou brancher un outil électrique dont l'interrupteur est à la position de marche risque de provoquer un accident.
- d) **Retirer toute clé de réglage ou clé avant de démarrer l'outil.** Une clé ou une clé de réglage attachée à une partie pivotante de l'outil électrique peut provoquer des blessures corporelles.
- e) **Ne pas trop tendre les bras. Conserver son équilibre en tout temps.** Cela permet de mieux maîtriser l'outil électrique dans les situations imprévues.
- f) **S'habiller de manière appropriée. Ne pas porter de vêtements amples ni de bijoux. Garder les cheveux, les vêtements et les gants à l'écart des pièces mobiles.** Les vêtements amples, les bijoux ou les cheveux longs risquent de rester coincés dans les pièces mobiles.
- g) **Si des composants sont fournis pour le raccordement de dispositifs de dépoussiérage et de ramassage, s'assurer que ceux-ci sont bien raccordés et utilisés.** L'utilisation d'un dispositif de dépoussiérage peut réduire les dangers engendrés par les poussières.
- h) **Ne pas laisser votre connaissance acquise suite l'utilisation fréquente des outils vous permettre de baisser la garde et ignorer les principes de sécurité de l'outil.** Un acte irréfléchi peut causer une blessure grave en une fraction de seconde.

4) Utilisation et entretien d'un outil électrique

- a) **Ne pas forcer un outil électrique. Utiliser l'outil électrique approprié à l'application.** L'outil électrique approprié effectuera un meilleur travail, de façon plus sûre et à la vitesse pour laquelle il a été conçu.
- b) **Ne pas utiliser un outil électrique dont l'interrupteur est défectueux.** Tout outil électrique dont l'interrupteur est défectueux est dangereux et doit être réparé.

- c) **Débranchez la fiche de la prise électrique et, si amovible, retirez le bloc-piles de l'outil avant d'effectuer tout ajustement, changement et entreposage de celui-ci.** Ces mesures préventives réduisent les risques de démarrage accidentel de l'outil électrique.
- d) **Ranger les outils électriques hors de la portée des enfants et ne permettre à aucune personne n'étant pas familière avec un outil électrique ou son mode d'emploi d'utiliser cet outil.** Les outils électriques deviennent dangereux entre les mains d'utilisateurs inexpérimentés.
- e) **Gardez les poignées et surfaces d'emprise propres et libres de tout produit lubrifiant. Vérifier si les pièces mobiles sont mal alignées ou coincées, si des pièces sont brisées ou présentent toute autre condition susceptible de nuire au bon fonctionnement de l'outil électrique. En cas de dommage, faire réparer l'outil électrique avant toute nouvelle utilisation.** Beaucoup d'accidents sont causés par des outils électriques mal entretenus.
- f) **S'assurer que les outils de coupe sont aiguisés et propres.** Les outils de coupe bien entretenus et affûtés sont moins susceptibles de se coincer et sont plus faciles à maîtriser.
- g) **Utiliser l'outil électrique, les accessoires, les forets, etc. conformément aux présentes directives en tenant compte des conditions de travail et du travail à effectuer.** L'utilisation d'un outil électrique pour toute opération autre que celle pour laquelle il a été conçu est dangereuse.
- h) **Garder vos mains et les surfaces de prise sèches, propres et libres de graisse et de poussière.** Les mains et les surfaces de prise glissantes ne permettent pas la manutention et le contrôle sécuritaires de l'outil dans les situations imprévues.

5) Utilisation et entretien du bloc-piles

- a) **Ne recharger l'outil qu'au moyen du chargeur précisé par le fabricant.** L'utilisation d'un chargeur qui convient à un type de bloc-piles risque de provoquer un incendie s'il est utilisé avec un autre type de bloc-piles.
- b) **Utiliser les outils électriques uniquement avec les bloc-piles conçus à cet effet.** L'utilisation de tout autre bloc-piles risque de causer des blessures ou un incendie.
- c) **Lorsque le bloc-piles n'est pas utilisé, le tenir éloigné des objets métalliques, notamment des trombones, de la monnaie, des clés, des clous, des vis ou autres petits objets métalliques qui peuvent établir une connexion entre les deux bornes.** Le court-circuit des bornes du bloc-piles risque de provoquer des brûlures ou un incendie.
- d) **En cas d'utilisation abusive, le liquide peut gicler hors du bloc-piles; éviter tout contact avec ce liquide. Si un contact accidentel se produit, laver à grande eau. Si le liquide entre en contact avec les yeux, obtenir également des soins médicaux.**

Le liquide qui gicle hors du bloc-piles peut provoquer des irritations ou des brûlures.

- e) **Ne pas utiliser de bloc-piles ou outil qui a été endommagé ou modifié.** Les unités endommagées ou modifiées peuvent avoir une réaction imprévisible résultant en un incendie, une explosion ou un potentiel de blessure.
- f) **Ne pas exposer de bloc-piles ou l'outil aux flammes ou à des températures excessives.** L'exposition aux flammes ou à une température au-dessus de 130 °C (265 °F) pourrait causer une explosion.
- g) **Suivre toutes les instructions de recharge et ne rechargez pas le bloc-piles ou l'outil à des températures hors de la plage de température indiquée dans les instructions.** Une recharge non conforme ou à une température hors des limites spécifiées peut endommager les piles et augmenter le risque d'incendie.

6) Réparation

- a) **Faire réparer l'outil électrique par un réparateur professionnel en n'utilisant que des pièces de rechange identiques.** Cela permettra de maintenir une utilisation sécuritaire de l'outil électriques.
- b) **Ne jamais réparer des blocs-piles endommagés.** La réparation de blocs-piles doit seulement être effectuée par le fabricant ou les fournisseurs de service autorisés.

Avertissements de sécurité généraux pour la scie à chaîne



AVERTISSEMENT : Avertissements de sécurité supplémentaires concernant les scies à chaîne.

- a) **Tenez toutes les parties de votre corps à l'écart de la scie à chaîne lorsqu'elle fonctionne. Avant de démarrer la scie à chaîne, vérifiez qu'elle n'est pas en contact avec un objet quelconque.** Un moment d'inattention en utilisant une scie à chaîne peut emmêler vos vêtements ou une partie de votre corps avec la scie à chaîne.
- b) **Tenez toujours la scie à chaîne avec votre main droite sur la poignée arrière et votre main gauche sur la poignée avant.** Tenir la scie à chaîne en posant les mains dans l'ordre inverse augmente le risque de blessure corporelle et doit être prohibé.
- c) **Tenez la scie à chaîne seulement par les surfaces de préhension isolées, car elle peut entrer en contact avec des câbles dissimulés..** Les scies à chaîne entrant un contact avec un câble « sous tension » peuvent exposer les pièces métalliques de la scie à chaîne « sous tension » et causer un choc électrique à l'utilisateur.
- d) **Portez une protection oculaire. Un équipement de protection supplémentaire, auditif et pour la tête, les mains, les jambes et les pieds est recommandé.** Des vêtements de protection appropriés réduisent les

blessures corporelles causées par les débris projetés ou le contact accidentel avec la scie à chaîne.

- e) **Ne pas utiliser la scie à chaîne sur une échelle, sur un échafaudage ou sur une surface instable.** L'utilisation d'une scie à chaîne de cette manière peut entraîner une blessure corporelle grave.
- f) **Maintenez toujours vos pieds bien d'aplomb et utilisez la scie à chaîne seulement lorsque vous êtes debout sur une surface fixe, sécuritaire et plane.** Les surfaces glissantes et instables comme les échelles peuvent causer une perte d'équilibre ou de contrôle de la scie à chaîne.
- g) **Lorsque vous coupez une branche qui est tendue, faites attention à l'effet de ressort.** Lorsque la tension dans les fibres de bois est relâchée, l'effet de ressort de la branche peut frapper l'utilisateur et/ou jeter la scie à chaîne hors de contrôle.
- h) **Soyez très prudent lorsque vous coupez des broussailles et des arbrisseaux.** Les matières fines peuvent être attrapées par la scie à chaîne et projetées vers vous ou vous faire perdre l'équilibre.
- i) **Portez la scie à chaîne éteinte par la poignée avant et à l'écart de votre corps. Lorsque vous transportez ou entreposez la scie à chaîne, mettez toujours le fourreau du guide-chaîne.** Une manipulation appropriée de la scie à chaîne réduit le risque de contact accidentel avec la scie à chaîne en mouvement.
- j) **Suivez les instructions de lubrification, de tension de la chaîne et de remplacement du guide-chaîne et de la chaîne.** Une chaîne tendue ou lubrifiée de façon inappropriée peut se briser ou accroître les possibilités de rebonds.
- k) **Coupez seulement du bois. N'utilisez pas la scie à chaîne à des fins non prévues. Par exemple : n'utilisez pas la scie à chaîne pour couper du plastique, de la maçonnerie ou des matériaux de construction qui ne sont pas en bois.** Utiliser la scie à chaîne pour des travaux différents de ceux pour lesquels elle est conçue peut provoquer une situation dangereuse.
- l) Cette scie à chaîne n'est pas destinée à l'**abattage des arbres.** L'utilisation de la scie à chaîne pour des opérations différentes de celles prévues peut entraîner des blessures graves pour l'opérateur ou les personnes présentes.
- m) **Suivez toutes les instructions pour dégager les matières coincées, entreposer ou entretenir la scie à chaîne.** Vérifiez que l'interrupteur est arrêté et que le **bloc-piles est retiré.** L'activation inattendue de la scie à chaîne pendant que vous dégagez des matières coincées ou que vous l'entretenez peut entraîner une blessure corporelle grave.

Causes et prévention du rebond par l'utilisateur :

Le rebond peut se produire lorsque le nez ou l'extrémité du guide-chaîne touche un objet ou lorsque le bois se resserre et pince la scie à chaîne dans la coupe.

Le contact avec l'extrémité peut parfois causer une réaction inverse soudaine, éjectant le guide-chaîne en haut et en arrière vers l'utilisateur.

Le pincement de la scie à chaîne le long du haut du guide-chaîne peut la repousser rapidement vers l'utilisateur.

L'un ou l'autre de ces réactions peut faire en sorte que perdiez le contrôle de la scie ce qui pourrait entraîner une blessure corporelle grave. Ne vous fiez pas exclusivement aux dispositifs de sécurité intégrés à votre scie à chaîne. Comme utilisateur de scie à chaîne, vous devez prendre un certain nombre de mesures pour éviter les accidents ou les blessures lors de vos coupes.

Le rebond est le résultat d'une mauvaise utilisation de l'outil et/ou de procédures ou de conditions de fonctionnement incorrectes et il peut être évité prenant les précautions appropriées définies ci-dessous :

- a) **Tenez fermement l'outil, avec les pouces et les doigts entourant les poignées de la scie à chaîne, les deux mains sur la scie à chaîne et placez votre corps et votre bras de sorte à vous permettre de résister aux forces de rebond.** Les forces des rebonds peuvent être contrôlées par l'utilisateur si des précautions appropriées sont prises. Ne lâchez pas la scie à chaîne.
- b) **Ne vous étirez pas trop et ne coupez pas au-dessus de la hauteur des épaules.** Cela aide à prévenir le contact accidentel avec l'extrémité et permet un meilleur contrôle de la scie à chaîne dans des situations imprévues.
- c) **Utilisez seulement les guides et les chaînes de remplacement indiquées par le fabricant.** De mauvais guides et chaînes de remplacement peuvent causer la rupture et/ou le rebond de la chaîne.
- d) **Suivez les instructions d'aiguisage et d'entretien du fabricant pour la scie à chaîne.** Réduire la hauteur du limiteur de profondeur peut mener à un rebond augmenté.

Les précautions suivantes doivent être suivies pour minimiser le rebond :

1. **Saisissez fermement la scie à chaîne. Tenez fermement la scie à chaîne avec les deux mains lorsque le moteur fonctionne. Saisissez-la fermement avec les pouces et les doigts en encerclant les poignées de la scie à chaîne.** La scie à chaîne tire en avant en coupant avec le bord inférieur du guide et pousse en l'arrière en coupant le long du bord supérieur du guide.
2. **Ne vous étirez pas trop.**
3. **Maintenez vos pieds bien d'aplomb sur le sol et un bon équilibre en tout temps.**

4. **Ne laissez pas le nez du guide-chaîne entrer en contact avec une bûche, une branche, le sol ou une autre obstruction.**
5. **Ne coupez pas au-dessus de la hauteur des épaules.**
6. **Utilisez des dispositifs une chaîne à faible rebond et des guide-chaîne à rebond réduit, qui diminuent les risques associés aux rebonds.**
7. **Utilisez seulement les guides et les chaînes de remplacement indiquées par le fabricant ou l'équivalent.**
8. **Ne jamais laisser la chaîne en mouvement entrer en contact avec tout objet au bout du guide-chaîne.**
9. **Gardez l'aire de travail libre de débris comme d'autres arbres, des branches, des pierres, des clôtures, des souches, etc.** Éliminez ou évitez toute obstruction que votre scie à chaîne peut frapper pendant que vous sciez une bûche ou une branche particulière.
10. **Gardez la chaîne de la scie aiguisée et bien tendue. Une chaîne lâche ou émoussée augmente le risque de rebond.** Vérifiez régulièrement la tension avec le moteur arrêté et la pile retirée, jamais avec le moteur en marche.
11. **Commencez et continuez la coupe seulement avec la chaîne se déplaçant à pleine vitesse.** Si la chaîne se déplace à une vitesse lente, il y a un risque plus élevé qu'un rebond se produise.
12. **Coupez une seule bûche à la fois.**
13. **Redoublez de prudence lors de la réinsertion de la lame dans une fente de coupe.** Insérez les buttoirs à pointes dans le bois et laissez la chaîne atteindre son plein régime avant d'effectuer une coupe.
14. **Ne pas tenter de scier en plongée ou de percer.**
15. **Faites attention au déplacement des bûches ou toute autre force qui pourrait fermer une coupe et pincer ou se retrouver dans la chaîne.**

Caractéristiques de sécurité liées aux rebonds



AVERTISSEMENT : Votre scie comporte les caractéristiques suivantes pour aider à réduire le risque de rebond ; cependant, ces caractéristiques n'éliminent pas totalement cette réaction dangereuse. En tant qu'utilisateur de la scie, ne vous fiez pas aux dispositifs de sécurité. Vous devez suivre toutes les consignes de sécurité, les instructions et l'entretien de ce manuel pour aider à éviter le rebond et les autres forces qui peuvent entraîner une blessure grave.

- Guide-chaîne à rebond réduit, conçu avec une extrémité de faible rayon qui réduit la taille de la zone à risque de rebond sur le guide-chaîne. Un guide-chaîne à rebonds réduits dont il a été démontré qu'il réduit considérablement le nombre et la gravité des rebonds lorsqu'il est testé conformément aux exigences de sécurité pour les scies à chaîne électriques.
- Chaîne à faible rebond, conçue avec un limiteur de profondeur profilé et le maillon du protecteur qui dévie la force des rebonds et permet au bois de pénétrer graduellement dans la

- gouge. Une chaîne à faible rebond respecte les exigences de performance des rebonds de la norme ANSI B175.1–2012.
- N'utilisez pas la scie à chaîne si vous êtes sur une échelle, sur un échafaud ou sur une surface instable.
- Tenez l'outil par les surfaces de préhension isolées lorsque vous effectuez une tâche où l'outil de coupe peut entrer en contact avec le câblage dissimulé. Entrer en contact avec un câble « sous tension » met aussi les pièces métalliques de l'outil « sous tension » et peut causer un choc électrique à l'utilisateur.
- Ne pas tenter des opérations au-delà de votre capacité ou votre expérience. Lisez soigneusement et comprenez toutes les instructions décrites dans ce guide.
- Avant de démarrer la scie à chaîne, assurez-vous que la chaîne n'est pas en contact avec un objet.
- Ne faites jamais fonctionner la scie à chaîne en la tenant d'une seule main ! Le travail d'une seule main peut causer des blessures graves à l'opérateur ou aux passants. Les scies à chaîne sont conçues pour être tenues à deux mains seulement.
- Gardez les poignées sèches, propres et exemptes d'huile ou de graisse.
- Ne laissez pas la saleté, les débris et la sciure s'accumuler sur le moteur ou les événements extérieurs.
- Arrêtez la scie à chaîne avant de la poser.
- Ne coupez pas de vignes et/ou de petites broussailles.
- Faites preuve d'une extrême prudence lorsque vous coupez des broussailles et des branches de petit diamètre, la matière fine risque se prendre dans la chaîne de la scie et être projetée vers vous ou vous déséquilibrer.

Terminologie de la scie à chaîne

- Tronçonnage** - Processus de sciage transversal d'un arbre abattu ou de bûches en longueur. (A NE PAS faire avec cette scie à chaîne).
- Frein moteur (le cas échéant)** - Dispositif utilisé pour arrêter la chaîne de la scie à chaîne lorsque la gâchette est relâchée.
- Partie moteur de la scie à chaîne** - Sécateur sans chaîne ni guide-chaîne.
- Pignon d'entraînement ou pignon** - Pièce dentée qui entraîne la scie à chaîne.
- Abattage** - Processus de coupe d'un arbre. (A NE PAS faire avec cette scie à chaîne).
- Trait d'abattage** - Coupe finale lors de l'abattage d'un arbre effectué du côté opposé de l'entaille de l'arbre. (A NE PAS faire avec cette scie à chaîne).
- Poignée avant** - Poignée de soutien située à l'avant ou vers l'avant de la scie à chaîne.
- Protecteur de poignée avant** - Barrière structurelle entre la poignée avant de la scie à chaîne et le guide-chaîne, généralement située près de la position de la main sur la poignée avant.
- Guide-chaîne** - Structure à glissière solide qui soutient et guide la chaîne de la scie à chaîne.

- Fourreau/capot du guide-chaîne** - Gaine fixée sur le guide-chaîne pour empêcher le contact avec les dents lorsque la scie à chaîne n'est pas utilisée.
- Rebond** - Mouvement vers l'arrière ou le haut - ou les deux - du guide-chaîne lorsque la chaîne près du nez de la zone supérieure du guide entre en contact avec tout objet comme une bûche ou une branche, ou lorsque le bois se resserre et pince la scie à chaîne dans la coupe.
- Rebond, pincement** - Poussée rapide de la scie à chaîne qui se produit lorsque le bois se resserre et pince la chaîne de la scie en mouvement dans la coupe, le long de la partie supérieure du guide-chaîne.
- Rebond, rotatif** - Mouvement rapide vers le haut et l'arrière de la scie à chaîne, qui peut se produire lorsque la chaîne en mouvement près de la partie supérieure de l'extrémité du guide-chaîne entre en contact avec un objet, comme une bûche ou une branche.
- Ébranchage** - Retrait des branches d'un arbre abattu. (A NE PAS faire avec cette scie à chaîne).
- Chaîne à faible rebond** - chaîne conforme aux exigences de performance de rebond de la norme ANSI B175.1–2012 (testée sur un échantillonnage représentatif de scies à chaîne).
- Position de coupe normale** - Positions supposées lors du tronçonnage et des coupes d'abattage.
- Entaille par dessous** - Entaille dans un arbre qui oriente sa chute.
- Poignée arrière** - Poignée de soutien située à l'arrière ou vers l'arrière de la scie à chaîne.
- Guide-chaîne à rebonds réduits** - Guide-chaîne dont il a été démontré qu'il réduit considérablement les rebonds.
- Chaîne de scie remplacement** - chaîne conforme aux exigences de performance de rebond de la norme ANSI B175.1–2012 testée avec des scies à chaîne spécifiques. Elle est susceptible de ne pas répondre aux exigences de performance de la norme ANSI lorsqu'elle est utilisée avec d'autres scies.
- Chaîne de scie à chaîne** - Boucle de chaîne dotée de dents tranchantes pour couper le bois, entraînée par le moteur et soutenue par le guide-chaîne.
- Butoirs à pointes** - Les pointes sont utilisées, lors du sciage, pour faire pivoter la scie et maintenir sa position pendant le sciage.
- Bouton** - Dispositif qui met en marche ou éteint le circuit d'alimentation électrique du moteur de la scie à chaîne lorsqu'il est actionné.
- Tringlerie du bouton** - Mécanisme qui transmet le mouvement de la gâchette au bouton.
- Bouton de verrouillage** : blocage mobile qui empêche l'utilisation accidentelle de la gâchette jusqu'à ce qu'il soit activé manuellement.

Renseignements de sécurité supplémentaires



AVERTISSEMENT : Ne modifiez jamais l'outil électrique ou toute pièce de celui-ci. Cela pourrait

entraîner des dommages matériels ou des blessures corporelles.



AVERTISSEMENT : Portez **TOUJOURS** des lunettes de sécurité. Les lunettes ordinaires **NE SONT PAS** des lunettes de sécurité. Utilisez également un masque facial si l'opération est poussiéreuse. **PORTEZ TOUJOURS UN ÉQUIPEMENT DE SÉCURITÉ CERTIFIÉ :**

- Protection oculaire ANSI Z87.1 (CAN/CSA Z94.3),
- Protection auditive ANSI S12.6 (S3.19),
- Protection respiratoire NIOSH/OSHA/MSHA.



AVERTISSEMENT : Certaines poussières contiennent des produits chimiques reconnus dans l'État de la Californie pour causer le cancer et des anomalies congénitales ou autres effets nuisibles sur la reproduction. Certains exemples de ces produits chimiques sont :

- des composants de fertilisants,
- des composants d'insecticides, d'herbicides et de pesticides,
- l'arsenic et le chrome provenant du bois de construction traité chimiquement.

Pour réduire votre exposition à ces produits chimiques, portez un équipement de sécurité approuvé, comme un masque cache-poussière spécialement conçu pour filtrer les particules microscopiques.

- **Évitez le contact prolongé avec la poussière provenant du ponçage mécanique, du sciage, de l'aiguisage, du perçage et d'autres activités de construction. Portez des vêtements protecteurs et lavez vos zones exposées avec du savon et de l'eau.**

Permettre à la poussière d'entrer dans votre bouche, vos yeux ou se déposer sur la peau peut favoriser l'absorption des produits chimiques dangereux.



AVERTISSEMENT : L'utilisation de cet outil peut générer et/ou disperser de la poussière qui peut causer des lésions respiratoires graves et permanentes ou d'autres blessures. Utilisez toujours une protection respiratoire approuvée par NIOSH/OSHA.



AVERTISSEMENT : Portez toujours une protection auditive personnelle appropriée conforme à ANSI S12.6 (S3.19) durant l'utilisation. Dans certaines conditions et selon la durée d'utilisation, le bruit provenant de ce produit peut contribuer à la perte de l'audition.

- **Les événements couvrent souvent des pièces qui se déplacent et doivent être évités.** Les vêtements amples, les bijoux ou les cheveux longs peuvent se coincer dans les pièces en mouvement.

L'étiquette sur votre outil peut comporter les symboles suivants. Les symboles et les définitions sont les suivants :

V	volts	BPM	batttements par minute
Hz	hertz	IPM	impacts par minute
min	minutes	Tr/min	tours par minute
— — ou CC	courant continu	plpm	pièds linéaires par minute
Ⓜ	Structure de classe I (mise à la terre)	CPM	coups par minute
.../min	par minute	A	ampères

W	watts	Ⓜ	Lisez toute la documentation
Ⓜ ou CA	courant alternatif	CSPM	Course de travail par minute
Ⓜ ou CA/CC	courant alternatif ou continu	Ⓜ	Ne pas laisser sous la pluie
Ⓜ	Structure de classe II (doublement isolé)	Ⓜ	Le contact avec l'extrémité peut avoir pour effet que le guide-chaîne se déplace soudainement vers le haut et l'arrière, ce qui peut causer une blessure grave
n _{0n}	vitesse à vide	Ⓜ	Le contact de l'extrémité du guide-chaîne avec tout objet doit être évité
n	vitesse nominale	Ⓜ	Sens de rotation de la scie à chaîne
m/s	mètres par seconde	Ⓜ	Utilisez toujours les deux mains lorsque vous utilisez la scie à chaîne
Ⓜ	borne de terre		
Ⓜ	symbole d'alertes de sécurité		
Ⓜ	Rayonnement visible		
Ⓜ	Portez une protection respiratoire		
Ⓜ	Portez une protection oculaire		
Ⓜ	Portez une protection auditive		

PILES ET CHARGEURS

Le bloc-piles n'est pas entièrement chargé lorsqu'il sort de la boîte. Avant d'utiliser le bloc-piles et le chargeur, lisez attentivement les instructions de sécurité suivantes, puis suivez les procédures de chargement énoncées. Lorsque vous commandez des blocs-piles de remplacement, assurez-vous d'inclure le numéro du catalogue et la tension.

LISEZ TOUTES LES INSTRUCTIONS

Consignes de sécurité importantes pour les blocs-piles

AVERTISSEMENT : lisez toutes les consignes de sécurité, les instructions et les symboles d'avertissements du bloc-piles, du chargeur et du produit. Ne pas suivre les avertissements et les instructions peut entraîner un choc électrique, un incendie et/ou des blessures graves.

- **Ne pas charger ou utiliser le bloc-piles en atmosphères explosibles comme la présence de liquides inflammables, de gaz ou de poussière.** Insérer ou retirer la pile du bloc-piles peut enflammer la poussière ou les vapeurs.
- **Ne JAMAIS forcer le bloc-piles dans le chargeur. NE PAS modifier le bloc-piles de quelque façon que ce soit dans un chargeur non compatible puisque le bloc-piles peut se briser causant une blessure corporelle.** Consultez le tableau à la fin de ce guide pour la compatibilité des blocs-piles et des chargeurs.
- **Chargez les blocs-piles seulement dans les chargeurs DEWALT.**
- **NE PAS** éclabousser ou immerger dans l'eau ou tout autre liquide.
- **NE PAS** laisser l'eau ou tout liquide entre dans le bloc-piles.

- **Ne pas entreposer ou utiliser l'outil et le bloc-piles dans des endroits où la température peut atteindre ou excéder 40 °C (104 °F) (comme les remises extérieures ou les édifices en métal durant l'été).** Pour une meilleure durée de vie, entreposez le bloc-piles dans un endroit frais et sec.

REMARQUE : ne pas ranger les blocs-piles dans un outil avec la gâchette verrouillée. Ne jamais coller la gâchette avec du ruban adhésif en position Marche.

- **Ne pas brûler le bloc-piles même s'il est gravement endommagé ou est entièrement usé.** Le bloc-piles peut exploser au cours d'un incendie. Des vapeurs et des matières toxiques sont produites lorsque les blocs-piles au lithium-ion sont brûlés.
- **Ne pas exposer de bloc-piles ou l'outil aux flammes ou à des températures excessives.** L'exposition aux flammes ou à une température au-dessus de 130 °C (265 °F) pourrait causer une explosion.
- **Suivez les instructions de recharge et ne chargez pas le bloc-piles ou l'appareil en hors de la plage de températures indiquée dans les instructions.** Charger de façon inappropriée ou hors de températures de la plage indiquée peut endommager la pile et augmenter le risque d'incendie.
- **Si le liquide des piles entre en contact avec la peau, lavez immédiatement avec de l'eau et du savon doux.** Si le liquide vient en contact avec les yeux, rincez à l'eau courante durant 15 minutes, ou jusqu'à ce que l'irritation cesse, en gardant les yeux ouverts. Pour information de consultation médicale, l'électrolyte des piles est composé d'un mélange organique liquide et de sels de lithium.
- **Le contenu des piles peut causer une irritation respiratoire.** Faites circuler de l'air frais. Si les symptômes persistent, consultez un médecin.
- **Le liquide des piles peut être inflammable s'il est exposé aux étincelles ou aux flammes.**
- **Ne jamais tenter d'ouvrir le bloc-piles pour quelque raison que ce soit. Si le boîtier du bloc-piles est fendu ou endommagé, ne pas l'insérer dans le chargeur.** Ne pas écraser, échapper ou endommager le bloc-piles. Ne pas se servir d'un bloc-piles ou chargeur qui a subi un impact, a été échappé, renversé par un véhicule ou endommagé d'une façon ou d'une autre (par ex. perforé par un clou, frappé par un marteau, sur lequel on a marché). Les blocs-piles endommagés devraient être amenés/expédiés au centre de service pour recyclage.

Recommandations d'entreposage

Le meilleur lieu pour l'entreposage est un endroit frais et sec loin de la lumière directe du soleil et de la chaleur ou du froid excessif. Entreposez le bloc-piles entièrement chargé hors du chargeur.

Instructions de nettoyage du bloc-piles

La saleté et la graisse peuvent être retirées des surfaces extérieures du bloc-piles à l'aide d'un linge ou d'une brosse souple non métallique. Ne pas utiliser d'eau ou de solution nettoyante.

Blocs-piles du niveau de la jauge de carburant (Fig. B)

Certains blocs-piles incluent une jauge de carburant. Lorsque vous appuyez et maintenez, les voyants DEL indiqueront le niveau approximatif de charge restante. Cela n'indique pas la fonctionnalité de l'outil et peut varier selon les accessoires utilisés, la température et l'utilisation de l'utilisateur final.

Transport



AVERTISSEMENT : danger d'incendie. Ne pas entreposer ou transporter le bloc-piles de manière à ce que des objets métalliques puissent entrer en contact avec les bornes des piles exposées. Par exemple, ne pas placer le bloc-piles dans des tabliers, des poches, des coffres à outils, des boîtes d'ensembles de produits, des tiroirs, etc. avec des clous, des vis, des clés, les pièces de monnaie, les outils à main, etc. Lorsque vous transportez des blocs-piles individuels, assurez-vous que leurs bornes sont protégées et bien isolées de tout matériel avec lequel elles pourraient entrer en contact et causer un court-circuit.

REMARQUE : les blocs-piles Li-Ion ne doivent pas être mises dans des bagages enregistrés sur les avions et doivent être bien protégées contre les courts-circuits si elles sont dans des bagages à main.

Expédier le bloc-pile FLEXVOLT™ de DeWALT

Le bloc-piles FLEXVOLT™ de DeWALT a un couvercle des piles qui doit être utilisé lorsque vous expédiez le bloc-piles.

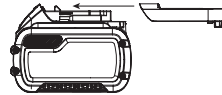

Fixez le couvercle au bloc-piles afin qu'il soit prêt pour l'expédition. Cela convertit le bloc-piles en trois piles 20V séparés. Les trois piles ont un taux de wattheures sur le bloc-piles étiqueté « Expédition ». Si vous l'expédiez sans le capuchon ou dans un outil, le bloc est une pile au taux de wattheures étiquetée « Utiliser ».

Exemple d'étiquette de bloc-piles :

UTILISATION : 120 Wh Expédition : 3 x 40 Wh

Dans cet exemple, le bloc-piles est trois piles de 40 wattheures chacune lorsque vous utilisez le couvercle. Sinon, le bloc-piles est 120 wattheures.

Le sceau RBRC®

Veillez apporter vos blocs-piles usagés à un centre de service agréé DeWALT ou à votre détaillant local pour le recyclage. Dans certaines régions, il est illégal de mettre les blocs-piles usagés à la poubelle. Vous pouvez aussi contacter votre centre de recyclage local pour des informations sur les endroits où déposer le bloc-piles usagé. Ne pas mettre dans la collecte sélective. Pour de plus amples renseignements, visitez www.call2recycle.org ou appelez au numéro sans frais dans le sceau RBRC®. RBRC® est une marque de commerce déposée de Call 2 Recycle, Inc.



Consignes de sécurité importantes pour tous les chargeurs de piles



AVERTISSEMENT : lisez toutes les consignes de sécurité, les instructions et les symboles d'avertissements du bloc-piles, du chargeur et du produit. Ne pas suivre les avertissements et les instructions peut entraîner un choc électrique, un incendie et/ou des blessures graves.

- **NE PAS tenter de charger le bloc-piles avec un chargeur autre qu'un chargeur DEWALT.** Les chargeurs et les blocs-piles DEWALT sont spécifiquement conçus pour fonctionner ensemble.
- **Ces chargeurs ne sont pas destinés à d'autres utilisations que la charge des blocs-piles rechargeables DEWALT.** Les autres types de chargement de blocs-piles peuvent causer la surchauffe et l'éclatement de ceux-ci, entraînant une blessure corporelle, des dommages matériels, un choc électrique ou une électrocution.
- **Ne pas exposer le chargeur à la pluie ou la neige.**
- **Ne pas laisser l'eau ou tout liquide entrer dans le chargeur.**
- **Tirez la fiche au lieu du cordon lorsque vous débranchez le chargeur.** Cela réduira le risque d'endommager la fiche et le cordon électriques.
- **Assurez-vous de ne pas placer le cordon là où il pourrait faire trébucher les passants ou être endommagé de quelque façon que ce soit.**
- **Ne pas utiliser une rallonge à moins que ce ne soit absolument nécessaire.** L'utilisation d'une rallonge inadéquate pourrait entraîner un risque d'incendie un choc électrique ou une électrocution.
- **Lors de l'utilisation d'un chargeur à l'extérieur, gardez-le toujours au sec et utilisez une rallonge appropriée pour l'extérieur.** L'utilisation d'une rallonge appropriée pour l'extérieur réduit le risque de choc électrique.
- **Une rallonge doit avoir un calibre de fil (AWG ou calibre américain normalisé des fils) approprié pour la sécurité.** Plus le numéro de calibre du fil est petit, plus le cordon est lourd et par conséquent plus sa capacité est grande. Un cordon de taille inférieure entraînera une chute de tension de secteur ce qui causera une perte de puissance et une surchauffe. Le tableau suivant affiche la bonne taille à utiliser selon longueur totale des de toutes les rallonges branchées ensemble et l'intensité nominale de la plaque signalétique. En cas de doute, utilisez le calibre de la plaque lourd suivant.

Calibre minimum pour rallonges électriques

Volts		Longueur totale de la rallonge en pieds (mètres)			
120V		25 (7,6)	50 (15,2)	100 (30,5)	150 (45,7)
Courant nominal		AWG (American Wire Gauge ou calibre américain normalisé des fils)			
Plus de	Pas plus de				
0	6	18	16	16	14
6	10	18	16	14	12
10	12	16	16	14	12
12	16	14	12	Non recommandé	

- **Ne pas placer tout objet sur le dessus du chargeur ou placer le chargeur sur une surface molle qui pourrait bloquer les fentes de ventilation et entraîner une chaleur interne excessive.** Placez le chargeur loin de toute source de chaleur. Le chargeur est ventilé grâce aux fentes du dessus et du bas du boîtier.
- **Ne pas utiliser le chargeur avec un cordon endommagé.** Faites-les remplacer immédiatement.
- **Ne pas utiliser le chargeur s'il a reçu un choc violent, s'il a été échappé ou est autrement endommagé de quelque façon que ce soit.** Apportez-le dans un centre de services autorisés.
- **Ne pas démonter le chargeur; apportez-le dans un centre de services autorisé lorsqu'un entretien ou une réparation est nécessaire.** Un mauvais réassemblage peut entraîner un danger de choc électrique, une électrocution ou un incendie.
- **Le chargeur est conçu pour fonctionner sur une alimentation électrique domestique 120V. Ne pas essayer de l'utiliser sur toute autre tension.** Cette consigne ne concerne pas le chargeur pour véhicule.
- **Les matières étrangères conductrices telles, mais sans s'y limiter, les poussières de meulage, les copeaux métalliques, la laine d'acier, le papier d'aluminium ou toute accumulation de particules métalliques devraient être éloignées des ouvertures du chargeur et des fentes de ventilation.**
- **Débranchez toujours le chargeur de l'alimentation lorsqu'il n'y a aucun bloc-piles à l'intérieur.**

Charger une pile (Fig. C)

1. Branchez le chargeur dans une prise appropriée.
2. Insérez et appuyez complètement le bloc-piles **20**. Le(s) voyant(s) de chargement rouge clignotera(ont) de façon continue durant le chargement.
3. Le chargement est terminé lorsque le(s) voyant(s) de chargement rouge demeure(nt) allumé(s) de façon continue. Le bloc-piles peut être laissé dans le chargeur ou retiré.



AVERTISSEMENT : chargez seulement le bloc-piles si la température de l'air est au-dessus de 4,5 °C (40 °F) et sous 40 °C (104 °F).

4. Le chargeur ne chargera pas un bloc-piles défectueux, ce qui peut être indiqué par le(s) voyant(s) de chargement qui reste(nt) éteint(s). Apportez le chargeur et le bloc-piles dans un centre de services autorisé si le(s)

voyant(s) reste(nt) éteint(s).

REMARQUE : consultez l'étiquette près du (des) voyant(s) de chargement sur le chargeur pour les modèles de clignotement. Les vieux chargeurs peuvent avoir des renseignements supplémentaires et/ou peuvent ne pas avoir un voyant jaune.

REMARQUE : pour retirer le bloc-piles, on doit appuyer sur le bouton  de libération du bloc-piles sur certains chargeurs.

Délai en cas de bloc chaud ou froid

Lorsque le chargeur détecte un bloc-piles qui est trop chaud ou trop froid, il démarre automatiquement le délai pour le bloc chaud/froid, suspendant la recharge jusqu'à ce que la température du bloc-piles ait atteint une température appropriée. Le chargeur passe alors automatiquement en mode de chargement du bloc-piles. Cette fonction assure une durée de vie maximale du bloc-piles.

Un bloc-piles froid peut se charger à une vitesse plus lente qu'un bloc-piles chaud.

Le délai en cas de bloc chaud ou froid sera indiqué par le(s) voyant(s) rouge continuant à clignoter, mais avec le voyant jaune allumé de façon continue. Lorsque le bloc-piles a atteint une température appropriée, le voyant jaune s'éteindra et le chargeur reprendra la procédure de chargement.

Chargeurs refroidis par ventilateur

Certains chargeurs sont munis d'un ventilateur interne conçu pour refroidir le bloc-piles. Le ventilateur se mettra automatiquement en marche chaque fois que le bloc-piles aura besoin de se refroidir.

N'utilisez jamais le chargeur si le ventilateur ne fonctionne pas correctement ou si ses fentes d'aération sont bloquées. Protégez systématiquement l'intérieur du chargeur de tout objet étranger.

Système de protection électronique

Les outils Li-Ion sont conçus avec un système de protection électronique qui protégera le bloc-piles contre une surcharge, une surchauffe et une importante décharge. L'outil s'éteint automatiquement et le bloc-piles doit être rechargé.

Remarques importantes sur la charge

1. Pour augmenter la durée de vie du bloc-piles et optimiser son rendement, le recharger à une température ambiante de 18 °C à 24 °C (65 °F à 75 °F). NE PAS charger lorsque le bloc-piles est en dessous de 4,5 °C (40 °F) ou au-dessus de 40 °C (104 °F). C'est important pour prévenir tout dommage sérieux au bloc-piles.
2. Le chargeur et le bloc-piles peuvent devenir chauds au toucher durant le chargement. C'est un état normal et cela n'indique pas un problème. Pour faciliter le refroidissement du bloc-piles après l'utilisation, évitez de placer le chargeur ou le bloc-piles dans un environnement chaud comme une remise en métal ou une remorque non isolée.
3. Si le bloc-piles ne charge pas de adéquatement :
 - a. Vérifiez le fonctionnement de la prise en branchant une lampe ou un autre appareil;

- b. Vérifiez si la prise d'alimentation est connectée à un interrupteur de lumière qui s'éteint lorsque vous éteignez les lumières;
 - c. Si les problèmes de chargement persistent, apportez l'outil, le bloc-piles et le chargeur dans votre centre de services local.
4. Vous pouvez charger un bloc partiellement utilisé au moment désiré sans effet indésirable sur le bloc-piles.

Instructions de nettoyage du chargeur



AVERTISSEMENT : danger de choc électrique.

Débranchez le chargeur de la prise CA avant de nettoyer. La saleté et la graisse peuvent être retirées des surfaces extérieures du chargeur à l'aide d'un linge ou d'une brosse souple non métallique. Ne pas utiliser d'eau ou de solution nettoyante.

Montage mural

Certains chargeurs DEWALT sont conçus pour pouvoir être installés au mur ou être placés verticalement sur une table ou une surface de travail. Pour la fixation au mur, placez le chargeur près d'une prise de courant et loin d'un coin ou d'autres obstructions qui peuvent nuire à la circulation de l'air. Utilisez la base du chargeur comme modèle pour l'emplacement des vis de montage sur le mur. Fixez solidement le chargeur à l'aide de vis pour cloison sèche (achetées séparément) d'au moins 25,4 mm (1 po) de longueur avec tête de diamètre de 7 mm à 9 mm (0,28 à 0,35 po) vissées dans du bois à une profondeur optimale en laissant exposée une partie de vis d'environ 5,5 mm (7/32 po). Alignez les fentes au dos du chargeur avec les vis exposées et insérez-les entièrement dans les fentes.

CONSERVER TOUS LES AVERTISSEMENTS POUR UN USAGE ULTÉRIEUR.^{MC}_{MCMCMC}

ASSEMBLAGE ET AJUSTEMENTS



AVERTISSEMENT : afin de réduire le risque de blessure corporelle grave, éteignez l'outil et retirez le bloc-piles avant d'effectuer tout ajustement ou de retirer/installer des pièces ou des accessoires, lorsque vous remplacez ou avant de nettoyer. Un démarrage accidentel peut causer des blessures.

Installer le guide-chaîne et la chaîne de la scie (Fig. A, D–H)



ATTENTION : Chaîne tranchante. Portez toujours des gants protecteurs lorsque vous manipulez la chaîne. La chaîne est aiguisée et peut vous couper lorsqu'elle ne fonctionne pas.



AVERTISSEMENT : Chaîne tranchante en mouvement. Afin de prévenir le fonctionnement accidentel, assurez-vous que la pile est retirée de l'outil avant d'effectuer les opérations suivantes. Ne pas le faire pourrait entraîner des blessures corporelles graves.

Si la chaîne de scie **12** et le guide-chaîne **11** sont emballés séparément dans une boîte, la chaîne doit être fixée au guide et les deux doivent être fixés au corps de l'outil.

- Placez la scie sur une surface ferme plane.
- Tournez l'écrou de blocage du guide-chaîne **14** dans le sens inverse des aiguilles d'une montre avec la clé **22** fournie.
- Retirez le capot du pignon **13** et l'écrou de blocage du guide-chaîne **14**.
- En portant des gants protecteurs, saisissez la chaîne de scie **12** et enroulez-la autour du guide-chaîne **11**, en vous assurant que les dents sont placées dans la bonne direction (Fig. H).
- Assurez-vous que la chaîne est placée correctement dans la fente autour de tout le guide-chaîne.
- Placez la chaîne de scie autour du pignon **27**. En alignant l'encoche sur le guide-chaîne avec la broche de tension du guide-chaîne **26**, et le boulon **25**, sur la base de l'outil comme illustré à la Figure E.
- Une fois en place, tenez le guide immobile, remplacez le capot du pignon **13**. Installez l'arrière du pignon en premier, tournez-le vers le bas et assurez-vous que le trou du boulon sur le capot est aligné avec le boulon **25**, sur le boîtier principal.
- Installez l'écrou du guide-chaîne **14** et tournez dans le sens des aiguilles d'une montre avec la clé **22** fournie jusqu'à bien l'ajuster, puis desserrez l'écrou d'un tour complet pour tendre correctement la chaîne.
- Tournez la vis de tension de la chaîne **15** dans le sens des aiguilles d'une montre pour augmenter la tension, comme illustré à la Fig. E. Vérifiez que la chaîne de scie **12** est bien serrée contre le guide-chaîne **11**. Serrez l'écrou de blocage du guide-chaîne **14** jusqu'à bien l'ajuster.
- Suivez les instructions dans la section **Ajuster la tension de la chaîne**.

Réglage de la tension de la chaîne

(Fig. A, D–G)

 **AVERTISSEMENT** : Une tension incorrecte de la chaîne de scie peut entraîner le détachement de la chaîne du guide-chaîne et provoquer des blessures graves, voire mortelles.

REMARQUE : La tension de la chaîne de scie doit être régulièrement ajustée.

- Avec la scie toujours sur une surface ferme et plane, vérifiez la tension de la chaîne de scie **12**. La tension est bonne lorsque la chaîne se rétablit d'elle-même après avoir été tirée à 1/8 po (3 mm) du guide-chaîne **11** avec une légère force de l'index et du pouce comme illustré à la Fig. F. Il doit n'y avoir aucun « affaissement » entre le guide et la chaîne sur la partie inférieure comme illustré à la Fig. G.
- Pour ajuster la tension de la chaîne, desserrez l'écrou de blocage du guide-chaîne **14**.
- Tournez la vis de tension de la chaîne **15** à l'avant du boîtier à l'aide de l'extrémité tournevis plat de la clé **22**.

- Vérifiez la tension de la chaîne et réglez-la si nécessaire.
- Ne pas trop tendre la chaîne de la scie puisque cela peut mener à une usure excessive et réduira la vie du guide-chaîne et de la chaîne de la scie.
- Une fois la tension de la chaîne correcte, serrez l'écran de blocage du guide-chaîne **14** jusqu'à bien l'ajuster. Serrez l'écrou de blocage de la barre **14** à 6 pi-lb (8 N.m)
- Une chaîne neuve s'étire légèrement au cours des premières heures d'utilisation. Il est important de vérifier fréquemment la tension (après avoir débranché la pile **retiré le bloc-piles**) pendant les deux premières heures d'utilisation.

Remplacement de la chaîne de scie

(Fig. A, D, G)

 **ATTENTION** : chaîne tranchante. Portez toujours des gants protecteurs lorsque vous manipulez la chaîne. La chaîne est aiguisée et peut vous couper lorsqu'elle ne fonctionne pas.

 **AVERTISSEMENT** : chaîne tranchante en mouvement. Afin de prévenir le fonctionnement accidentel, assurez-vous que la pile est retirée de l'outil est débranchée avant d'effectuer les opérations suivantes. Ne pas le faire pourrait entraîner des blessures corporelles graves.

- Pour retirer la chaîne de la scie **12**, placez-la sur une surface plane et ferme.
- Retirez le capot du pignon **13** comme indiqué dans la section **Installation du guide-chaîne et de la chaîne**.
- Tournez la vis de tension de la chaîne **15** à l'aide de l'extrémité tournevis plat de la clé **22**. Tourner la vis dans le sens contraire des aiguilles d'une montre permet au guide-chaîne **11** de reculer et de réduire la tension de la chaîne afin qu'elle puisse être retirée.
- En portant des gants protecteurs, saisissez la chaîne de scie et soulevez la chaîne usée de la rainure du guide-chaîne.
- Retournez le guide-chaîne à chaque changement de chaîne pour assurer une usure régulière.
- Placez la nouvelle chaîne dans la fente sur le guide-chaîne en vous assurant que les dents de la scie sont placées dans la bonne direction en faisant correspondre la flèche sur la chaîne avec le graphique sur le capot du pignon **13** illustré à la Fig. H.
- Suivez les instructions de la section **Installation du guide-chaîne et de la chaîne de scie**.

Les chaînes et les guides de remplacement sont disponibles au centre de services le plus proche.

La scie à chaîne DCCS674 est compatible avec les accessoires DeWALT suivants lorsque vous utilisez le pignon à 7 dents au pas de 0,325 **27** (NA265339) :

CHAÎNES DE SCIE	GUIDE-CHAÎNES
12 po (30 cm) DW01DTX612	12 po (30 cm) DWZCSBX12
14 po (35cm) DW01DTX614	14 po (35cm) DWZCSBX14
16 po (40cm) DW01DTX616	16 po (40cm) DWZCSBX16

La scie à chaîne DCCS674 est compatible avec les accessoires DEWALT suivants lorsque vous utilisez le pignon à 6 dents au pas de 3/8 pou (90585879):

CHAÎNES DE SCIE	GUIDE-CHAÎNES
12 po (30 cm) DW01DT612	12 po (30 cm) DWZCSB12
16 po (40 cm) DW01DT616	16 po (40 cm) DWZCSB16

Régler le débit d'huile du guide-chaîne (Fig. A, I)

Cette DCCS674 est équipée d'un système de graissage réglable. Le débit de la lubrification de la chaîne de scie et du guide-chaîne peut être réglé en fonction des différents types de bois et des techniques de coupe. Le débit de lubrification de la chaîne de scie et du guide-chaîne convient à la plupart des applications lorsque la vis de réglage du débit d'huile **9** est positionnée entre les positions maximale **29** et minimale **28**.

Pour réduire le débit :

- Utilisez l'extrémité tournevis de la clé **22** pour tourner la vis de réglage du débit d'huile **9** dans le sens des aiguilles d'une montre vers la position minimale **28**.

Pour augmenter le débit :

- Utilisez l'extrémité tournevis de la clé **22** pour tourner la vis de réglage du débit d'huile **9** dans le sens inverse des aiguilles d'une montre vers la position maximale **29**.

Huilage de la tronçonneuse et du guide-chaîne (Fig. A, I)

Système de huilage automatique

Cette scie à chaîne est munie d'un système de huilage automatique qui garde la scie à chaîne et le guide-chaîne lubrifiés.

- L'indicateur du niveau d'huile **16** indique le niveau d'huile dans la scie à chaîne. Si le niveau d'huile est moins d'un quart plein, retirer la pile de la scie à chaîne et remplissez le réservoir d'huile avec le type d'huile approprié.
- Videz toujours le réservoir d'huile lorsque vous avez terminé la coupe.
- Videz toujours le réservoir d'huile avant de ranger l'outil.

REMARQUE : ne pas utiliser cette scie à chaîne sans huile.

REMARQUE : utilisez toujours une huile de haute qualité, biodégradable, pour lubrifier correctement la chaîne et le guide-chaîne de la scie. Lors du tronçonnage des arbres, il est recommandé d'utiliser une huile végétale pour le guide et la chaîne, car les huiles minérales peuvent endommager les arbres vivants. N'utilisez jamais d'huile sale, usagée ou contaminée. Cela pourrait endommager l'outil.

Remplir le réservoir d'huile

- Dévissez dans le sens contraire des aiguilles d'une montre et retirez le capuchon de l'huile **17**. Remplissez le réservoir avec l'huile à chaîne et guide recommandée jusqu'à ce que le niveau de l'huile atteigne le haut de l'indicateur du niveau d'huile **16**.

- Remettez le capuchon de l'huile et serrez dans le sens des aiguilles d'une montre.
- Arrêtez périodiquement la scie à chaîne et vérifiez l'indicateur de niveau d'huile pour vous assurer que le guide et la chaîne sont correctement huilés.

Transporter la tronçonneuse (Fig. A, J)

- Toujours remove the battery de la source d'alimentation et couvrir le guide-chaîne **11** avec l'étui **18** pour transporter la scie.

FONCTIONNEMENT

⚠ AVERTISSEMENT : afin de réduire le risque de blessure corporelle grave, éteignez l'outil et retirez le bloc-piles avant de transporter, d'effectuer tout ajustement, de nettoyer, de réparer ou de retirer/installer des pièces ou des accessoires. Un démarrage accidentel peut causer des blessures.

Position appropriée des mains (Fig. K)

⚠ AVERTISSEMENT : afin de réduire le risque de blessure corporelle grave, utilisez **TOUJOURS** la position des mains appropriée comme illustré.

⚠ AVERTISSEMENT : afin de réduire le risque de blessure grave, tenez **TOUJOURS** solidement en prévision d'une rétroaction soudaine.

⚠ DANGER : N'utilisez jamais la scie à chaîne d'une seule main. Il est plus difficile de contrôler les forces réactives.

La position des mains appropriée nécessite la main gauche sur la poignée avant **2**, avec la main droite sur la poignée arrière **1**.

Installation et retrait du bloc-piles (Fig. L)

⚠ AVERTISSEMENT : s'assurer que l'outil/appareil est en position « Off » avant d'insérer le bloc-piles.

REMARQUE : pour une meilleure performance, assurez-vous que le bloc-piles est complètement chargé.

- Pour installer le bloc-piles **20** dans l'outil, alignez le bloc-piles avec les glissières à l'intérieur de la poignée de l'outil et glissez-le dans la poignée jusqu'à ce que le bloc-piles soit bien placé dans l'outil et assurez-vous qu'il est enclenché.
- Pour retirer le bloc-piles de l'outil, appuyez sur le bouton de libération **21** et tirez-le fermement hors de la poignée de l'outil. Insérez-le dans le chargeur comme indiqué dans la section relative au chargeur du présent manuel.







Voyant de l'état de charge (Fig. A, C)

L'outil DCCS674 est muni d'un voyant de l'état de charge. Il affiche le niveau de charge actuel de la pile en cours d'utilisation. Il n'indique pas la fonctionnalité de l'outil et peut varier selon les composants du produit, la température et l'application d'utilisation finale.

- Les voyants DEL de l'état de chargement **6** s'allument, indiquant le pourcentage de charge de la pile.
- Lorsque les quatre voyants DEL de l'état de chargement **6** s'allument, la pile est complètement chargée.

- Lorsque l'un des voyants DEL de l'état de chargement 6 s'allume, la charge est faible, puis il clignote lorsque la pile est déchargée. Retirez la pile et rechargez-la.

État des voyants DEL de l'état de chargement

NIVEAU DE CHARGE	COULEUR DU VOYANT À DEL DE CHARGE
 100 % - 75 %	Blanc
 50 % - 75 %	Blanc
 20 % - 50 %	Blanc
 ≤ 20 %	Blanc
 Arrêt en cas de pile faible	Blanc et clignotant.
 Pile trop chaude	Les quatre, rouges et clignotantes.

Avertissement de pile surchargée (Fig. A, M)

Les quatre voyants DEL d'état de chargement 6 s'allument en rouge, puis clignotent lorsque la pile a atteint une température élevée. Pour effacer l'avertissement de pile surchargée, laissez la pile refroidir, puis redémarrez-la et recommencez la coupe, cette fois-ci avec moins de force. Laissez la scie couper à son rythme.

Voyant DEL de frein de chaîne (Fig. A, M)

L'outil DCCS674 est équipé d'un voyant DEL de frein de chaîne 8. Le voyant DEL de frein de chaîne 8 s'allume en rouge lorsque le frein de chaîne/le protège-main avant 10 est enclenché. Le voyant DEL de frein de chaîne 8 ne s'allume pas lorsque le frein de chaîne/protecteur de main avant 10 est en position « fixe ».

Voyant DEL de surcharge (Fig. A, M)

L'outil DCCS674 est équipé d'un voyant DEL de surcharge 7. Le voyant DEL de surcharge 7 s'allume en orange puis clignote lorsque le moteur ou le module est surchargé pendant le fonctionnement. Pour effacer le voyant DEL de surcharge 7, redémarrez la scie et recommencez la coupe, cette fois-ci avec moins de force. Laissez la scie couper à son rythme.

Le voyant DEL de surcharge 7 s'allume en rouge puis clignote lorsque le module a atteint une température élevée. Pour effacer le voyant DEL de surcharge 7, laissez la scie à chaîne refroidir, puis redémarrez-la et recommencez la coupe, cette fois-ci avec moins de force. Laissez la scie couper à son rythme.

Point de fixation du harnais (Fig. N)

AVERTISSEMENT : Afin de réduire le risque de blessure due à la chute de l'outil sur les utilisateurs ou les passants, assurez-vous qu'elle est soutenue de façon sécuritaire lorsque le Point de fixation du harnais est utilisé ou repose dans un endroit sécuritaire et stable lorsqu'il n'est pas utilisé. Assurez-vous de maintenir la zone au-dessous dégagée afin de réduire le risque de

chute de l'outil et de heurter quelqu'un ou quelque chose dessous.



AVERTISSEMENT : Avant toute utilisation, vérifiez que le point de fixation du harnais n'est pas endommagé. S'il est endommagé, n'utilisez pas l'outil et contactez un centre de service agréé DeWALT. Appelez **1 800 4-DeWALT (1 800 433-9258)** ou consultez notre site Web : www.dewalt.com.

L'outil DCCS674 dispose d'un point de fixation pratique pour le harnais 23 qui permet de le suspendre lorsqu'il n'est pas utilisé et qu'un harnais approprié y est attaché. Veuillez à suivre les instructions du fabricant du harnais.

Utilisation de la scie à chaîne

(Fig. A, K—P)



AVERTISSEMENT : Lisez et comprenez toutes les instructions. Ne pas suivre toutes les instructions indiquées ci-dessous peut conduire à un choc électrique, un incendie et/ou une blessure corporelle grave.

- Protégez-vous contre les rebonds qui peuvent entraîner une blessure grave ou la mort. Consultez les sections **Avertissements généraux sur la sécurité des outils électriques et Avertissements généraux sur la sécurité des scies à chaîne, ainsi que Causes et prévention par l'opérateur des rebonds et Caractéristiques de sécurité contre les rebonds, pour éviter le risque de rebond.**
- Ne pas trop vous étirer. Ne pas couper au-dessus de la hauteur de la poitrine. Assurez-vous que vos pieds sont bien daplomb. Gardez les pieds écartés. Répartissez votre poids également sur les deux pieds.
- Tenez fermement la poignée avant 2 de la main gauche et la poignée arrière de la main droite 1 afin de vous placer sur la gauche du guide-chaîne.
- Ne pas tenir la scie à chaîne par le protecteur de la poignée avant 10. Gardez le coude du bras gauche bloqué afin que votre bras gauche soit droit pour supporter un rebond.



AVERTISSEMENT : Ne jamais tenir avec les mains croisées (la main gauche sur la poignée arrière et la main droite sur la poignée avant).



AVERTISSEMENT : Ne jamais laisser toute partie de votre corps être en ligne avec le guide-chaîne lorsque vous utilisez la scie à chaîne.

- Ne jamais l'utiliser dans une position inconfortable ou sur une échelle ou une autre surface instable. Vous pouvez perdre le contrôle de la scie à chaîne causant une blessure grave.
- Faites fonctionner la scie à chaîne à pleine vitesse pendant tout le temps que vous coupez.
- Laissez la scie à chaîne couper pour vous. Exercez seulement une pression légère. Ne pas mettre de la pression sur la tronçonneuse à la fin de la coupe.

AVERTISSEMENT : Lorsque l'outil n'est pas utilisé, laissez toujours le frein de la chaîne enclenché et la pile retirée.

ATTENTION : La vitesse maximale de la chaîne de sciage est de 23,6 m/s.

Régler le frein de la chaîne (Fig. 0)

Votre scie à chaîne est munie d'un système de freinage du moteur qui arrêtera rapidement la chaîne en cas de rebond.

1. Pour enclencher le frein de la chaîne, poussez le frein de la chaîne / le protecteur de la poignée avant **10** vers l'avant jusqu'à ce qu'il clique en place.
2. Tirez le frein de la chaîne / la protection de la poignée avant **10** vers la poignée avant **2** en position « fixe » comme illustré dans la Fig. 0.
3. L'outil est maintenant prêt à être utilisé.

Tester le frein de la chaîne (Fig. A, K, O)

AVERTISSEMENT : Assurez-vous de régler le frein de la chaîne avant de couper.

Testez le frein de la chaîne avant chaque utilisation afin de vous assurer qu'il fonctionne correctement.

1. Placez l'outil sur une surface ferme plane. Assurez-vous que la chaîne de la scie **12** est exempte de terre.
2. Saisissez fermement l'outil avec les deux mains et mettez la scie à chaîne en marche.
3. Tournez votre main gauche autour de la poignée avant **2** afin que l'arrière de votre main entre en contact avec le frein de la chaîne / le protecteur de la poignée avant **10** et poussez-le vers l'avant, vers la pièce de travail. La chaîne de la scie devrait s'arrêter immédiatement.

REMARQUE : Si la scie ne s'arrête pas immédiatement, cessez d'utiliser l'outil et apportez-le au centre de services autorisé le plus près de chez vous.

AVERTISSEMENT : Il est recommandé que les personnes qui utilisent la scie pour la première fois pratiquent la coupe de bûches sur un chevalet.

Démarrage de la scie à chaîne (Fig. S)

AVERTISSEMENT : Ne jamais tenter de verrouiller la gâchette lorsque l'outil est en marche.

Gardez toujours vos pieds bien d'aplomb et saisissez fermement l'outil des deux mains avec les pouces et les doigts encerclant les deux poignées.

1. Assurez-vous qu'un bloc-piles **20** entièrement chargé est installé.
2. Enclenchez le frein de chaîne. Poussez le frein de la chaîne / le protecteur de la poignée avant **10** vers l'avant jusqu'à ce qu'il clique en place.
3. Pour mettre l'outil en marche, appuyez sur le bouton Marche/Arrêt **5**.

REMARQUE : L'outil s'éteint au bout de 60 secondes si la gâchette n'a pas été activée. Vous devrez appuyer à nouveau sur le bouton Marche/Arrêt **5**.

4. Tirez le frein de chaîne/le protège-main avant **10** vers la poignée avant **2**.

5. Basculez le levier de verrouillage **4** vers l'avant et appuyez sur l'interrupteur à gâchette **3**.
6. Le levier de verrouillage peut être relâché une fois la chaîne en mouvement **4**.
7. Pour garder l'outil en marche, la gâchette doit être maintenue enfoncée.
8. Pour arrêter la chaîne de la scie entre deux coupes, relâchez la gâchette.

REMARQUE : L'outil s'éteint si la gâchette n'a pas été activée dans les 60 secondes qui suivent. Vous devrez répéter les étapes 2 à 5 pour démarrer l'outil.

REMARQUE : Si une force trop importante est appliquée pendant la coupe, la scie s'arrête et le voyant DEL de surcharge **7** s'allume. Pour redémarrer la scie, vous devrez relâcher la gâchette **3** avant de redémarrer la scie. Poursuivez la coupe en appuyant moins fortement sur l'outil. Laissez la scie couper à son rythme.

Techniques de coupe courantes

AVERTISSEMENT : Cette scie à chaîne DCCS674 n'est pas destinée à être utilisée au sol, c'est pourquoi ce manuel ne contient pas d'instructions pour l'abattage, l'ébranchage et le tronçonnage des arbres. Pour obtenir des instructions sur ces techniques lors de l'utilisation d'autres scies à chaîne DEWALT, consultez les manuels d'instructions des scies à chaîne DEWALT en question. Pour obtenir une copie de ces manuels d'instruction des scies à chaîne DEWALT, veuillez contacter DEWALT. Appelez 1 800 4-DEWALT (1 800 433-9258) ou consultez notre site web : www.dewalt.com

AVERTISSEMENT : Ces instructions concernant l'abattage dans les arbres s'appliquent aux scies à chaîne DEWALT à poignée supérieure, conçues exclusivement pour les applications d'abattage dans les arbres par des professionnels agréés de l'entretien des arbres, spécifiquement formés à cet effet conformément à la norme ANSI Z133 et aux documents de formation de la TICA.

AVERTISSEMENT : Le blocage peut entraîner des blessures. Il doit seulement être effectué par une personne formée.

AVERTISSEMENT : Il est recommandé que les personnes qui utilisent la scie pour la première fois pratiquent la coupe de bûches sur un chevalet.

AVERTISSEMENT : Ne pas travailler dans les arbres lorsqu'il y a des vents violents.

AVERTISSEMENT : Assurez-vous que toutes les personnes présentes sont éloignées de la zone de chute avant de commencer l'opération.

AVERTISSEMENT : Tenez-vous toujours, vous et votre équipement, à l'écart du matériau à enlever.

ATTENTION : Assurez-vous que la pile est complètement chargée avant de travailler dans un arbre.

Élagage

1. Effectuez la première coupe par le dessous de la branche (1/3 du diamètre) afin d'éviter les échardes, comme indiqué ci-dessous.

- Effectuez ensuite la deuxième coupe par le dessus de la branche (2/3 du diamètre), pour rejoindre la première coupe, comme indiqué ci-dessous.

REMARQUE : La branche va tomber, assurez-vous de ne pas la toucher avant d'effectuer la coupe.

- Effectuez la coupe de finition, au ras du tronc principal, comme indiqué ci-dessous.

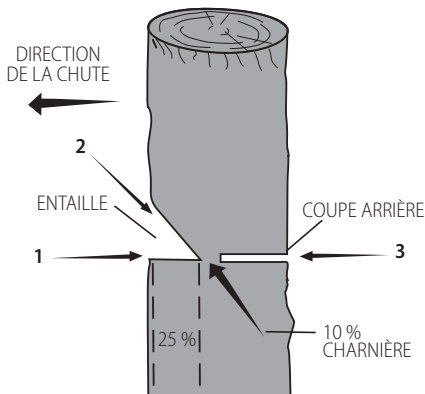
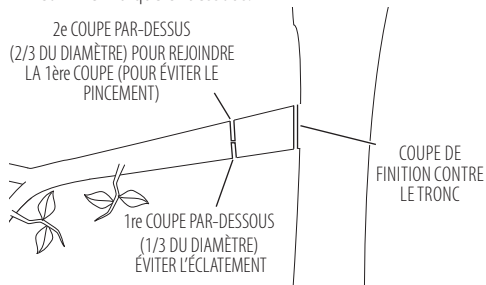

Blocage

Enlever des sections d'un arbre sur pied

Avant de commencer le blocage, ayez à portée de main des cales (en bois, en plastique ou en aluminium) et un maillet lourd. Enlevez l'écorce détachée, les clous, les agrafes et les fils de fer de l'arbre à l'endroit où les coupes de blocage doivent être effectuées.

Entaille conventionnelle

- **Entaille en dessous de la coupe :** Effectuez l'entaille à 25 % du diamètre du bloc d'arbre, perpendiculairement à la direction de la chute. Effectuez d'abord l'entaille horizontale inférieure, comme indiqué ci-dessous. Vous évitez ainsi le pincement de la chaîne de sciage ou du guide-chaîne lors de l'exécution de la seconde entaille. Veillez à tenir compte des conditions telles que le vent, l'inclinaison de l'arbre, la pente du sol, qui pourraient influencer sur la direction de la chute.
- **Coupe arrière :** Effectuez la coupe arrière au même niveau que la première coupe d'entaille horizontale. Maintenez l'entaille arrière parallèle à l'entaille horizontale, comme indiqué ci-dessous. Effectuez la coupe arrière de manière à ce qu'il reste environ 10 % du bloc d'arbre pour servir de charnière, comme illustré ci-dessous. Le bois de la charnière empêche le bloc d'arbre de tomber dans la mauvaise direction. Ne coupez pas la charnière.
- Lorsque le trait d'abattage se rapproche de la charnière, le bloc d'arbre doit commencer à tomber. S'il est possible que le bloc d'arbre ne tombe pas dans la direction souhaitée ou qu'il bascule en arrière et bloque le guide-chaîne, arrêtez la coupe avant la fin de l'abattage et utilisez des cales pour ouvrir la coupe et faire tomber le bloc d'arbre le long de la ligne de chute souhaitée. Lorsque le bloc d'arbre commence à tomber, retirez la scie à chaîne de la coupe, relâchez la gâchette et activez le frein de chaîne.

ENTRETIEN

⚠ AVERTISSEMENT : afin de réduire le risque des blessures corporelles graves, arrêtez l'appareil et, retirez le blocs-piles avant d'effectuer tout réglage ou de retirer/installer des pièces ou des accessoires. Un démarrage accidentel peut causer des blessures.

Votre chariot DEWALT a été conçu pour fonctionner sur une longue période avec un minimum d'entretien. Un fonctionnement satisfaisant continu dépend de l'entretien approprié et d'un nettoyage régulier de l'outil.

Nettoyage

- **⚠ AVERTISSEMENT :** enlever les saletés et la poussière hors des événements au moyen d'air comprimé propre et sec, au moins une fois par semaine. Pour minimiser le risque de blessure aux yeux, toujours porter une protection oculaire conforme à la norme ANSI Z87.1 lors du nettoyage.
- **⚠ AVERTISSEMENT :** ne jamais utiliser de solvants ni d'autres produits chimiques puissants pour nettoyer les pièces non métalliques de l'outil. Ces produits chimiques peuvent affaiblir les matériaux de plastique utilisés dans ces pièces. Utiliser un chiffon humecté uniquement d'eau et de savon doux. Ne jamais laisser de liquide pénétrer dans l'outil et n'immerger aucune partie de l'outil dans un liquide.

Chaîne de la scie et guide-chaîne

Après quelques heures d'utilisation, retirez le capot du pignon, le guide-chaîne et la chaîne et nettoyez en profondeur à l'aide d'une brosse de soies douces. Assurez-vous que le trou pour l'huile sur le guide est exempt de débris. Lorsque vous remplacez des chaînes émoussées par des chaînes aiguisées, il est recommandé de retourner le guide-chaîne de bas en haut.

Pignon et capot de pignon (Fig. A, D, G)

- **⚠ ATTENTION :** chaîne tranchante. Portez toujours des gants protecteurs lorsque vous manipulez la chaîne. La chaîne est aiguisée et peut vous couper lorsqu'elle ne fonctionne pas.



AVERTISSEMENT : chaîne tranchante en mouvement. Afin de prévenir le fonctionnement accidentel, assurez-vous que la pile est retirée de l'outil est débranchée avant d'effectuer les opérations suivantes. Ne pas le faire pourrait entraîner des blessures corporelles graves.

- Placez la scie sur une surface ferme plane.
- Retirez le capot du pignon **13** comme indiqué dans la section **Installation du guide-chaîne et de la chaîne**.
- En portant des gants de protection, utilisez une brosse douce propre pour éliminer la poussière de sciage, les bâtons, treilles ou autres débris susceptibles de s'être accumulés dans le capot du pignon **13** et autour de la chaîne **12** ou du pignon **27**.
- Tournez la vis de tension de la chaîne **15** à l'aide de l'extrémité tournevis plat de la clé **22**. Tourner la vis dans le sens contraire des aiguilles d'une montre permet au guide-chaîne **11** de reculer et de réduire la tension de la chaîne afin qu'elle puisse être retirée.
- En portant des gants de protection, saisissez la chaîne de scie et le guide-chaîne et soulevez-les de l'outil.
- En portant des gants de protection, utilisez une brosse douce propre pour éliminer la poussière de sciage ou autres débris susceptibles de s'être accumulés sur le guide-chaîne **11** et autour de la chaîne **12**.
- Installez la chaîne, le guide-chaîne et le capot du pignon **13** comme indiqué dans les sections **Installation du guide-chaîne et Chaîne de scie**, remplacement de la chaîne de scie et réglez la tension de la chaîne correctement avant utilisation, comme indiqué dans la section **Réglage de la tension de la chaîne**.

Retirer et installer le pignon (Fig. A, M)



ATTENTION : Chaîne tranchante. Portez toujours des gants protecteurs lorsque vous manipulez la chaîne. La chaîne est aiguisée et peut vous couper lorsqu'elle ne fonctionne pas.



AVERTISSEMENT : Chaîne tranchante en mouvement. Afin de prévenir le fonctionnement accidentel, assurez-vous que la pile est retirée de l'outil avant d'effectuer les opérations suivantes. Ne pas le faire pourrait entraîner des blessures corporelles graves.

Les pignons de remplacement sont disponibles au centre de services le plus proche. Numéro de pièce DEWALT, NA265339.

REMARQUE : Le boulon du pignon **34** est fileté à gauche.

- Enclenchez le frein de chaîne. Poussez le frein de la chaîne / le protecteur de la poignée avant **10** vers l'avant jusqu'à ce qu'il clique en place.
- Retirez le capot du pignon **13** comme indiqué dans la section **Installation du guide-chaîne et de la chaîne**.
- Retirez la chaîne de scie **12** et le guide-chaîne **11** comme indiqué dans la section **Remplacer la chaîne de scie**.
- Maintenez le pignon **27** en place à l'aide d'une pince réglable (non fournie).

- À l'aide d'une clé de 10 mm (non fournie), tournez le boulon du pignon à filetage gauche **34** dans le sens des aiguilles d'une montre et retirez-le.
- Soulevez le pignon **27** de l'arbre en forme de D **35**.
- Nettoyez le pignon **27** de tout débris ou remplacez-le par un nouveau pignon **27**.
- Installez le pignon **27**. Alignez la rainure en D **36** du pignon **27** sur l'arbre en D **35**.
- Maintenez le pignon **27** en place à l'aide d'une pince réglable. Utilisez une clé de 10 mm (non fournie) pour tourner le boulon du pignon à filetage gauche **34** dans le sens inverse des aiguilles d'une montre.
- À l'aide d'une clé dynamométrique, serrez le boulon du pignon **34** à 6 pi-lb (8 N.m).
- Suivez les instructions de la section **Installation du guide-chaîne et de la chaîne de scie**.

Accessoires



AVERTISSEMENT : les accessoires autres que DEWALT n'ayant pas été testés avec ce produit, leur utilisation avec cet outil peut s'avérer dangereuse. Pour réduire le risque de blessure, seuls les accessoires recommandés par DEWALT doivent être utilisés avec ce produit.

Les accessoires recommandés pour utilisation avec cet outil sont disponibles à un coût supplémentaire chez votre détaillant local ou dans un centre de services autorisé. Si vous avez besoin d'aide pour localiser un accessoire, contactez DEWALT. Appelez au **1-800-4-DEWALT (1-800-433-9258)** ou consultez notre site web : www.dewalt.com.

Aiguisage de la scie à chaîne (Fig. S–U)



ATTENTION : Chaîne tranchante. Portez toujours des gants protecteurs lorsque vous manipulez la chaîne. La chaîne est aiguisée et peut vous couper lorsqu'elle ne fonctionne pas.



AVERTISSEMENT : Chaîne tranchante en mouvement. Afin de prévenir le fonctionnement accidentel, assurez-vous que la pile est retirée de l'outil avant d'effectuer les opérations suivantes. Ne pas le faire pourrait entraîner des blessures corporelles graves.



AVERTISSEMENT : N'aiguissez pas excessivement les maillons de la chaîne, ce qui augmente le risque de rebond. Si la chaîne a été aiguisée plus de quatre fois, remplacez-la.

Chaque fois que la chaîne est aiguisée, elle perd certaines des qualités de rebonds réduits et vous devez redoubler de prudence.

Il est recommandé qu'une chaîne de scie soit aiguisée pas plus que quatre fois.

REMARQUE : Les gouges s'émousseront immédiatement si elles touchent le sol ou un clou durant la coupe.

Pour obtenir la meilleure performance possible de votre tronçonneuse, il est important de garder les dents de la chaîne aiguisées. Suivez ces conseils pratiques pour un aiguisage approprié de la chaîne de la scie :

- Pour les meilleurs résultats, utilisez une lime de 5/32 pou (4 mm) et un porte-lime ou un guide de limage pour

aiguiser la chaîne de votre scie. Cela assurera que vous obteniez toujours les bons angles d'aiguillage.

- Placez le porte-lime à plat sur la plaque supérieure et le limiteur de profondeur de la gouge.
- Gardez la bonne ligne de l'angle de limage de la plaque supérieure **33** à 30° sur votre guide de lime parallèle avec votre chaîne (lime à 60° par rapport à la chaîne vue latéralement), comme illustré à la Fig. T.
- Aiguez d'abord les gouges sur un côté de la chaîne. Limez de l'intérieur de chaque gouge vers l'extérieur. Tournez ensuite votre scie et répétez les processus (2, 3, 4) pour les gouges de l'autre côté de la chaîne.

REMARQUE : Utilisez une lime plate pour limer le dessus des maillons (partie de la chaîne liée à l'avant de la gouge) afin qu'ils soient d'environ 0,025 po (0,635 mm) sous les extrémités des gouges comme illustré dans la Fig. S.

- Maintenez toutes les longueurs de gouge égales comme illustré à la Fig. U.
- Si des dommages sont présents sur la surface en chrome des plaques supérieures ou latérales, limez jusqu'à ce que les dommages soient retirés.

 **ATTENTION :** Après le limage, la gouge sera aiguisée, soyez très prudent durant ce processus.

Puce Tool Connect^{MC} (Fig. R)

 **AVERTISSEMENT :** afin de réduire le risque de blessure corporelle, éteignez l'appareil et retirez le bloc-piles avant d'effectuer tout ajustement ou de retirer/installer des pièces ou des accessoires. Un déclenchement accidentel du démarrage peut causer des blessures.

Votre outil est compatible à la puce Tool Connect^{MC} et il a un emplacement pour l'installation de la puce Tool Connect^{MC}.

Cette puce Tool Connect^{MC} est une application optionnelle pour votre appareil intelligent (comme un téléphone intelligent ou une tablette) qui connecte l'appareil afin d'utiliser l'application mobile pour des fonctions de gestion de l'inventaire.

Consultez la **Feuille d'instructions de la puce Tool Connect^{MC}** pour plus de renseignements.

Installer la puce Tool Connect^{MC}

- Retirez la vis de retenue **32** qui maintient le couvercle de protection de la puce Tool Connect^{MC} **31** dans l'outil.
- Retirez le couvercle de protection et insérez la puce Tool Connect^{MC} dans la poche vide **30**.
- Assurez-vous que la puce Tool Connect^{MC} est égale au boîtier. Fixez-la avec les vis de retenue et serrez les vis.
- Consultez la **Feuille d'instructions de la puce Tool Connect^{MC}** pour des instructions supplémentaires.

Réparations

Le chargeur et le bloc-piles ne sont pas réparables. Le chargeur ou le bloc-piles ne comportent aucune pièce remplaçable.



AVERTISSEMENT : pour assurer la **SÉCURITÉ** et la **FIABILITÉ** du produit, les réparations, l'entretien et les réglages doivent être réalisés (cela comprend l'inspection et le remplacement du balai, le cas échéant) par un centre de réparation en usine DeWALT ou un centre de réparation agréé DeWALT. Toujours utiliser des pièces de rechange identiques.

Enregistrez-vous en ligne

Nous vous remercions de votre achat. Enregistrez votre produit maintenant pour :

- SERVICE DE GARANTIE :** l'enregistrement de votre produit en ligne vous aide à obtenir un service de garantie efficace au cas où vous auriez un problème avec votre produit.
- CONFIRMATION DE PROPRIÉTÉ :** en cas de pertes liées aux assurances telles qu'un incendie, une inondation ou un vol, votre enregistrement de propriété servira de preuve de votre achat.
- POUR VOTRE SÉCURITÉ :** l'enregistrement de votre produit nous permet de vous contacter dans le cas peu probable d'une notification de sécurité requise selon le Federal Consumer Safety Act.
- Inscrivez-vous en ligne sur www.dewalt.com.

Garantie commerciale de deux ans

Pour connaître les conditions de la garantie, consultez <https://www.dewalt.com/support/warranty>.

Pour demander une copie écrite des conditions de la garantie, contactez : Service à la clientèle chez DeWALT Industrial Tool Co., 701 East Joppa Road, Towson, MD 21286 ou appelez le **1-800-4-DeWALT (1-800-433-9258)**.

AMÉRIQUE LATINE : La présente garantie ne s'applique pas aux produits vendus en Amérique latine. Pour les produits vendus en Amérique latine, consultez les renseignements sur la garantie particulière au pays comprise dans l'emballage, appelez l'entreprise locale ou consultez le site Web pour les renseignements complets à propos de la garantie.

REPLACEMENT GRATUIT DES ÉTIQUETTES

D'AVERTISSEMENT : Si vos étiquettes d'avertissement deviennent illisibles ou sont manquantes, appelez le **1 800 4-DeWALT (1 800 433-9258)** pour un remplacement gratuit.

DCCS674 DÉPANNAGE

Problème	Solution
L'outil ne démarre pas.	Vérifiez l'installation de la pile. Vérifiez les exigences de charge de la pile. Appuyez sur le bouton Marche/Arrêt avant de presser le levier de verrouillage et l'interrupteur à gâchette. Vérifiez que le frein de chaîne est désenclenché. Désenclenchez le frein de chaîne/le protège-main avant. Tirez le frein de la chaîne / la protection de la poignée avant vers la poignée avant en position « fixe » comme illustré dans la Fig. 0. Redémarrez l'outil. Vérifiez que le levier de verrouillage est complètement poussé vers l'avant avant de déplacer la gâchette.
L'outil s'arrête en cours d'utilisation.	Recharger le bloc-piles. L'outil est forcé. Redémarrez et appliquez moins de pression.
La pile ne se recharge pas.	Insérez la pile dans le chargeur jusqu'à ce que le voyant de charge rouge s'allume. Rechargez jusqu'à 8 heures si la pile est totalement déchargée. Branchez le chargeur dans une prise qui fonctionne. Consultez Remarques importantes sur la recharge pour de plus amples détails. Vérifiez le courant dans la prise en branchant un autre appareil. Vérifiez si la prise d'alimentation est connectée à un interrupteur d'éclairage qui s'éteint lorsque vous éteignez les lumières. Déplacez le chargeur et l'appareil à une température d'air ambiant au-dessus de 4,5 °C (40 °F) ou au-dessous de 40,5 °C (104 °F).
Surchauffe du guide-chaîne / de la chaîne.	Consultez la section Ajuster la tension de la chaîne . Consultez la section Huilage de la chaîne .
La chaîne est desserrée.	Consultez la section Ajuster la tension de la chaîne .
Mauvaise qualité de coupe.	Consultez la section Ajuster la tension de la chaîne . REMARQUE : Une tension excessive entraîne une usure excessive et une réduction de vie du guide-chaîne et de la chaîne. Lubrifiez avant chaque coupe. Consultez la section Remplacement de la chaîne de scie .
L'outil fonctionne, mais ne coupe pas.	La chaîne peut être installée à l'envers. Consultez les sections de l' Installation et du retrait de la chaîne .
L'outil n'est pas huilé.	Remplissez le réservoir d'huile. Nettoyez le guide-chaîne, le pignon et le couvercle du pignon. Consultez la section Entretien et maintenance .

Guide des voyants DEL

La section fournit une liste des schémas de clignotement possibles des DEL, les causes et les solutions correctives. L'utilisateur ou le personnel d'entretien peut effectuer certaines mesures correctives et autres qui peuvent nécessiter l'aide d'un technicien DEWALT qualifié ou votre détaillant.

Voyant DEL de surcharge



VOYANT DEL ORANGE

Problème Solution

L'outil a cessé de fonctionner.	L'outil est forcé. Redémarrez et appliquez moins de pression. Si le problème persiste, contactez le représentant du service client de DEWALT au 1 800 4-DEWALT (1 800 433-9258).
---------------------------------	---



VOYANT DEL ROUGE

Problème Solution

Le module de l'outil est trop chaud.	L'outil est forcé. Arrêtez l'outil et laissez-le refroidir. Redémarrez et appliquez moins de pression. Si le problème persiste, contactez le représentant du service client de DEWALT au 1 800 4-DEWALT (1 800 433-9258).
--------------------------------------	--

Voyant DEL de frein de chaîne



VOYANT DEL ROUGE

Problème Solution

L'outil ne démarre pas.	Désenclenchez le frein de chaîne/le protège-main avant. Tirez le frein de la chaîne / la protection de la poignée avant vers la poignée avant en position « fixe » comme illustré dans la Fig. 0. Redémarrez l'outil. Si le problème persiste, contactez le représentant du service client de DEWALT au 1 800 4-DEWALT (1 800 433-9258).
-------------------------	---

Voyants DEL de l'état de chargement



VOYANTS DEL BLANCS clignotants

Problème	Solution
Le bloc-piles est épuisé.	Retirez et remplacez le bloc-piles. Si le problème persiste, contactez le représentant du service client deDeWALT au 1 800 4-DeWALT (1 800 433-9258).

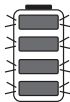

VOYANTS DEL ROUGES clignotants

Problème	Solution
La pile est trop chaude.	L'outil est forcé. Arrêtez l'outil et laissez-le refroidir. Redémarrez et appliquez moins de pression. Retirez et remplacez le bloc-piles. Redémarrez et appliquez moins de pression. Si le problème persiste, contactez le représentant du service client deDeWALT au 1 800 4-DeWALT (1 800 433-9258).



ADVERTENCIA: *Lea todas las advertencias de seguridad e instrucciones. El incumplimiento de las advertencias e instrucciones puede provocar descargas eléctricas, incendios o lesiones graves.*



ADVERTENCIA: *Para reducir el riesgo de lesiones, lea el manual de instrucciones.*

Uso pretendido

Esta sierra de cadena DCCS674 de uso especial, está diseñada sólo para aplicaciones de corte en árbol, hasta 14" (355 mm) de diámetro cuando use la barra y cadena de 16" (406 mm), por profesionales certificados en servicios de árboles específicamente capacitados para hacerlo de acuerdo con los materiales de capacitación ANSI Z133 y TICA. La operación de esta sierra de cadena en un árbol sin la capacitación adecuada podría incrementar el riesgo de una lesión personal seria (o la muerte).

Ésta es una sierra de cadena de uso especial diseñada con manijas que están cerca entre sí para maniobrabilidad mejorada en espacios confinados cuando esté en lo alto en árboles y sólo se debe usar por profesionales capacitados que estén asegurados adecuadamente por arneses de seguridad, etc. Para usos distintos, como corte en el suelo o tala, se debe usar una sierra de cadena estándar con mayor espaciado entre las manija que proporcione un mayor control.

NO use bajo condiciones húmedas o en presencia de líquidos o gases inflamables.

Esta cadena de sierra es una herramienta eléctrica profesional.

NO permita que niños estén en contacto con la herramienta. Se requiere supervisión cuando operadores sin experiencia operen esta herramienta.

Definiciones: Símbolos y Palabras de

Alerta de Seguridad

Las siguientes definiciones describen el nivel de gravedad de cada palabra de advertencia. Lea el manual de la herramienta eléctrica y preste atención a estos símbolos.



PELIGRO: *Indica una situación de peligro inminente que, si no se evita, **provocará la muerte o lesiones graves.***



ADVERTENCIA: *Indica una situación de peligro potencial que, si no se evita, **podría provocar la muerte o lesiones graves.***



ATENCIÓN: *Indica una situación de peligro potencial que, si no se evita, **posiblemente provocará lesiones leves o moderadas.***



AVISO: *Se refiere a una práctica **no relacionada a lesiones corporales** que de no evitarse **puede** resultar en **daños a la propiedad.***

(Utilizado sin palabras) Indica un mensaje de seguridad relacionado.

ADVERTENCIAS GENERALES DE SEGURIDAD PARA HERRAMIENTAS ELÉCTRICAS



ADVERTENCIA: *Lea todas las advertencias de seguridad, instrucciones, ilustraciones y especificaciones incluidas con esta herramienta*

eléctrica. La falla en seguir todas las instrucciones siguientes puede resultar en descarga eléctrica, incendio y/o lesiones serias.

CONSERVE TODAS LAS ADVERTENCIAS E INSTRUCCIONES PARA FUTURAS CONSULTAS.

El término "herramienta eléctrica" incluido en las advertencias hace referencia a las herramientas eléctricas operadas con corriente (con cable eléctrico) o a las herramientas eléctricas operadas con baterías (inalámbricas).

1) Seguridad en el Área de Trabajo

- Mantenga el área de trabajo limpia y bien iluminada.** *Las áreas abarrotadas y oscuras propician accidentes.*
- No opere las herramientas eléctricas en atmósferas explosivas, como ambientes donde haya polvo, gases o líquidos inflamables.** *Las herramientas eléctricas originan chispas que pueden encender el polvo o los vapores.*
- Mantenga alejados a los niños y a los espectadores de la herramienta eléctrica en funcionamiento.** *Las distracciones pueden provocar la pérdida de control.*

2) Seguridad Eléctrica

- Los enchufes de la herramienta eléctrica deben adaptarse al tomacorriente. Nunca modifique el enchufe de ninguna manera. No utilice ningún enchufe adaptador con herramientas eléctricas con conexión a tierra.** *Los enchufes no modificados y que se adaptan a los tomacorrientes reducirán el riesgo de descarga eléctrica.*
- Evite el contacto corporal con superficies con descargas a tierra como, por ejemplo, tuberías, radiadores, cocinas eléctricas y refrigeradores.** *Existe mayor riesgo de descarga eléctrica si su cuerpo está puesto a tierra.*
- No exponga las herramientas eléctricas a la lluvia o a condiciones de humedad.** *Si entra agua a una herramienta eléctrica, aumentará el riesgo de descarga eléctrica.*
- No maltrate el cable. Nunca utilice el cable para transportar, tirar o desenchufar la herramienta eléctrica. Mantenga el cable alejado del calor, el aceite, los bordes filosos y las piezas móviles.** *Los cables dañados o enredados aumentan el riesgo de descarga eléctrica.*
- Al operar una herramienta eléctrica en el exterior, utilice un cable prolongador adecuado para tal uso. Utilice un cable adecuado para uso en exteriores a fin de reducir el riesgo de descarga eléctrica.**
- Si el uso de una herramienta eléctrica en un lugar húmedo es imposible de evitar, utilice un suministro protegido con un interruptor de circuito por falla a tierra (GFCI).** *El uso de un GFCI reduce el riesgo de descargas eléctricas.*

3) Seguridad Personal

- a) **Permanezca alerta, controle lo que está haciendo y utilice el sentido común cuando emplee una herramienta eléctrica. No utilice una herramienta eléctrica si está cansado o bajo el efecto de drogas, alcohol o medicamentos.** Un momento de descuido mientras se opera una herramienta eléctrica puede provocar lesiones personales graves.
- b) **Utilice equipos de protección personal. Siempre utilice protección para los ojos.** En las condiciones adecuadas, el uso de equipos de protección, como máscaras para polvo, calzado de seguridad antideslizante, cascos o protección auditiva, reducirá las lesiones personales.
- c) **Evite el encendido por accidente. Asegúrese de que el interruptor esté en la posición de apagado antes de conectarlo a la fuente de energía o paquete de baterías, o antes de levantar o transportar la herramienta.** Transportar herramientas eléctricas con el dedo apoyado en el interruptor o enchufar herramientas eléctricas con el interruptor en la posición de encendido puede propiciar accidentes.
- d) **Retire la clavija de ajuste o la llave de tuercas antes de encender la herramienta eléctrica.** Una llave de tuercas o una clavija de ajuste que quede conectada a una pieza giratoria de la herramienta eléctrica puede provocar lesiones personales.
- e) **No se estire. Conserve el equilibrio y párese adecuadamente en todo momento.** Esto permite un mejor control de la herramienta eléctrica en situaciones inesperadas.
- f) **Use la vestimenta adecuada. No use ropas holgadas ni joyas. Mantenga el cabello, la ropa y los guantes alejados de las piezas en movimiento.** Las ropas holgadas, las joyas o el cabello largo pueden quedar atrapados en las piezas en movimiento.
- g) **Si se suministran dispositivos para la conexión de accesorios con fines de recolección y extracción de polvo, asegúrese de que estén conectados y que se utilicen correctamente.** El uso de dispositivos de recolección de polvo puede reducir los peligros relacionados con el polvo.
- h) **No permita que la familiaridad obtenida a partir del uso frecuente de herramientas le permitan volverse descuidado e ignorar los principios de seguridad de la herramienta.** Una acción descuidada puede causar lesiones severas en una fracción de segundo.

4) Uso y Mantenimiento de la Herramienta Eléctrica

- a) **No fuerce la herramienta eléctrica. Utilice la herramienta eléctrica correcta para el trabajo que realizará.** Si se la utiliza a la velocidad para la que fue diseñada, la herramienta eléctrica correcta permite trabajar mejor y de manera más segura.

- b) **No utilice la herramienta eléctrica si no puede encenderla o apagarla con el interruptor.** Toda herramienta eléctrica que no pueda ser controlada mediante el interruptor es peligrosa y debe repararse.
- c) **Desconecte el enchufe de la fuente de alimentación y/o retire la batería, o paquete si es desmontable, de la herramienta eléctrica antes de realizar cualquier ajuste, cambiar accesorios o almacenar herramientas eléctricas.** Estas medidas de seguridad preventivas reducen el riesgo de encender la herramienta eléctrica en forma accidental.
- d) **Guarde la herramienta eléctrica que no esté en uso fuera del alcance de los niños y no permita que otras personas no familiarizadas con ella o con estas instrucciones operen la herramienta.** Las herramientas eléctricas son peligrosas si son operadas por usuarios no capacitados.
- e) **Dé mantenimiento a las herramientas eléctricas y accesorios. Revise que no haya piezas en movimiento mal alineadas o trabadas, piezas rotas o cualquier otra situación que pueda afectar el funcionamiento de la herramienta eléctrica. Si encuentra daños, haga reparar la herramienta eléctrica antes de utilizarla.** Se producen muchos accidentes a causa de las herramientas eléctricas que carecen de un mantenimiento adecuado.
- f) **Mantenga las herramientas de corte afiladas y limpias.** Las herramientas de corte con mantenimiento adecuado y con los bordes de corte afilados son menos propensas a trabarse y son más fáciles de controlar.
- g) **Utilice la herramienta eléctrica, los accesorios y las brocas de la herramienta, etc. de acuerdo con estas instrucciones y teniendo en cuenta las condiciones de trabajo y el trabajo que debe realizarse.** El uso de la herramienta eléctrica para operaciones diferentes de aquellas para las que fue diseñada podría originar una situación peligrosa.
- h) **Mantenga las manijas y superficies de sujeción secas, limpias y libres de aceite y grasa.** Las manijas y superficies de sujeción resbalosas no permiten el manejo y control seguros de la herramienta en situaciones inesperadas.

5) Uso y Mantenimiento de la Herramienta con Baterías

- a) **Recargue solamente con el cargador especificado por el fabricante.** Un cargador adecuado para un tipo de paquete de baterías puede originar riesgo de incendio si se utiliza con otro paquete de baterías.
- b) **Utilice herramientas eléctricas sólo con paquetes de baterías específicamente diseñados.** El uso de cualquier otro paquete de baterías puede producir riesgo de incendio y lesiones.
- c) **Cuando no utilice el paquete de baterías, manténgalo lejos de otros objetos metálicos como sujetapapeles, monedas, llaves, clavos, tornillos u otros objetos metálicos pequeños que puedan realizar una conexión desde un terminal**

al otro. Los cortocircuitos en los terminales de la batería pueden provocar quemaduras o incendio.

- d) **En condiciones abusivas, el líquido puede ser expulsado de la batería. Evite su contacto. Si entra en contacto accidentalmente, enjuague con agua. Si el líquido entra en contacto con los ojos, busque atención médica.** El líquido expulsado de la batería puede provocar irritación o quemaduras.
- e) **No use un paquete de batería o herramienta que estén dañados o modificados.** Las baterías dañadas o modificadas pueden presentar un comportamiento impredecible que resulte en incendios, explosión o riesgo de lesiones.
- f) **No exponga un paquete de batería o una herramienta a fuego o temperatura excesiva.** La exposición a fuego o temperaturas mayores a 130 °C (265 °F) pueden causar una explosión.
- g) **Siga todas las instrucciones de carga y no cargue el paquete de batería o la herramienta fuera del rango de temperatura especificado en las instrucciones.** Cargar inadecuadamente o en una temperatura fuera del rango de temperatura especificado puede dañar la batería e incrementar el riesgo de incendio.

6) Mantenimiento

- a) **Solicite a una persona calificada en reparaciones que realice el mantenimiento de su herramienta eléctrica y que sólo utilice piezas de repuesto idénticas.** Esto garantizará la seguridad de la herramienta eléctrica.
- b) **Nunca dé servicio a paquetes de batería dañados.** El servicio de paquetes de batería sólo debe ser realizado por el fabricante o proveedores de servicio autorizados.

Advertencias generales de seguridad de sierra de cadena



ADVERTENCIA: Advertencias de seguridad adicionales para sierras de cadena.

- a) **Mantenga todas las partes del cuerpo alejadas de la cadena de la sierra cuando la sierra de cadena esté funcionando.** Antes de encender la sierra de cadena, asegúrese que la cadena de la sierra no esté en contacto con nada. Un momento de falta de atención mientras opera sierras de cadena puede enredar su ropa o cuerpo con la cadena de la sierra.
- b) **Siempre sostenga la sierra de cadena con su mano derecha en la manija trasera y su mano izquierda en la manija delantera.** Sostener la sierra de cadena con una configuración de mano invertida aumenta el riesgo de lesiones personales y nunca debe hacerse.
- c) **Sostenga la sierra de cadena por las superficies de sujeción aisladas únicamente, debido a que la cadena de sierra puede hacer contacto con cableado oculto.** Las cadenas de sierra que hagan

contacto con cable "vivo" pueden tener partes de metal expuestas de la sierra de cadena "viva" y podrían dar al operador una descarga eléctrica.

- d) **Use protección para los ojos. Se recomienda equipo de protección adicional para los oídos, la cabeza, las manos, las piernas y los pies.** El equipo de protección adecuado reducirá las lesiones personales por desechos arrojados o el contacto accidental con la cadena de la sierra.
- e) **No opere una sierra de cadena mientras esté en una escalera, desde un techo, o desde cualquier soporte inestable.** La operación de la sierra de cadena de esta manera podría resultar en lesiones personales serias.
- f) **Siempre mantenga una posición de los pies adecuada y opere la sierra de cadena sólo cuando esté sobre una superficie fija, segura y nivelada.** Las superficies resbaladizas o inestables pueden provocar la pérdida de equilibrio o el control de la sierra de cadena.
- g) **Al cortar una rama que está bajo tensión, esté alerta respecto al retroceso.** Cuando se libera la tensión en las fibras de madera, la rama cargada por resorte puede golpear al operador y/o arrojar la sierra de cadena fuera de control.
- h) **Tenga extrema precaución al cortar arbustos y retoños.** El material delgado puede atrapar la cadena de la sierra y ser lanzado hacia usted o desequilibrarlo.
- i) **Lleve la sierra de cadena por la manija delantera con la sierra de cadena desconectada y lejos de su cuerpo.** Cuando transporte o almacene la sierra de cadena siempre ajuste la vaina de la barra de guía. El manejo adecuado de la sierra de cadena reducirá la probabilidad de contacto accidental con la cadena de la sierra en movimiento.
- j) **Siga las instrucciones para lubricar, tensar la cadena y cambiar la barra y la cadena.** La cadena tensada o lubricada incorrectamente puede romper o aumentar la posibilidad de retroceso.
- k) **Corte madera únicamente. No use sierras de cadena para fines no pretendidos. Por ejemplo: no use sierras de cadena para cortar plástico, mampostería o materiales de construcción que no sean de madera.** El uso de la sierra de cadena para operaciones diferentes a las pretendidas podría ocasionar una situación peligrosa.
- l) **Esta sierra de cadena no está diseñada para talar árboles.** El uso de la sierra de cadena para operaciones diferentes a las previstas podría provocar lesiones graves al operador o a los transeúntes.
- m) **Siga todas las instrucciones al retirar material atascado, almacenar o reparar la sierra de cadena. Asegúrese que el interruptor esté apagado y que la batería esté extraída.** La activación inesperada de la sierra de cadena mientras retira material atascado o da servicio puede dar lugar a lesiones personales serias.

Causas y prevención del operador de retroceso:

El retroceso puede ocurrir cuando la punta o punta de la barra guía toca un objeto, o cuando la madera se cierra y atrapa la cadena de la sierra en el corte.

El contacto de la punta en algunos casos puede causar una reacción inversa repentina, pateando la barra guía hacia arriba y hacia atrás hacia el operador.

Si atrapa la cadena de la sierra a lo largo de la parte superior de la barra guía, puede empujar la barra guía rápidamente hacia atrás hacia el operador.

Cualquiera de estas reacciones puede hacer que pierda el control de la sierra, lo que podría ocasionar lesiones personales graves. No confíe exclusivamente en los dispositivos de seguridad integrados en su sierra. Como usuario de una sierra de cadena, debe realizar varios pasos para evitar accidentes o lesiones en sus trabajos de corte.

El retroceso es el resultado de un mal uso de la herramienta y/o procedimientos o condiciones de operación incorrectos y se puede evitar tomando las precauciones adecuadas que se detallan a continuación:

- Mantenga un agarre firme, con los pulgares y los dedos alrededor de las manijas de la sierra de cadena, con ambas manos sobre la sierra y coloque su cuerpo y brazo para que pueda resistir las fuerzas de retroceso. Las fuerzas de retroceso pueden ser controladas por el operador, si se toman las precauciones adecuadas. No suelte la sierra de cadena.**
- No se estire demasiado ni corte por encima de la altura del hombro.** Esto ayuda a prevenir el contacto no intencional con la punta y permite un mejor control de la sierra de cadena en situaciones inesperadas.
- Utilice únicamente barras y cadenas de repuesto especificadas por el fabricante.** Las barras y cadenas de reemplazo incorrectas pueden causar rotura de la cadena y/o retroceso.
- Siga las instrucciones de afilado y mantenimiento del fabricante para la cadena de la sierra.** Disminuir la altura del calibre de profundidad puede llevar a un mayor retroceso.

Se deben seguir las siguientes precauciones para minimizar el retroceso:

- Sujete la sierra firmemente. Sostenga la sierra de cadena firmemente con ambas manos cuando el motor esté funcionando. Use un agarre firme con los pulgares y dedos encerrando las manijas de la sierra de cadena.** La sierra de cadena jalará hacia el frente cuando corte en el borde inferior de la barra, y empuja hacia atrás cuando corta a lo largo del borde superior de la barra.
- No se estire demasiado.**
- Mantenga una base de apoyo y equilibrio adecuados en todo momento.**

- No permita que la punta de la barra guía haga contacto con un tronco, rama, el suelo u otra obstrucción.**
- No corte por encima de la altura del hombro.**
- Use dispositivos tales como cadena de bajo retroceso y barras guía de retroceso reducido que reduzcan los riesgos relacionados con el retroceso.**
- Utilice únicamente barras y cadenas de repuesto especificadas por el fabricante o equivalentes.**
- Nunca permita que la cadena en movimiento haga contacto con ningún objeto en la punta de la barra guía.**
- Mantenga el área de trabajo libre de obstrucciones, como otros árboles, ramas, rocas, vallas, tocones, etc.** Elimine o evite cualquier obstrucción que pueda sufrir la cadena de la sierra mientras corta un tronco o rama en particular.
- Mantenga su cadena de sierra afilada y tensada adecuadamente. Una cadena floja o sin filo puede incrementar la posibilidad de retroceso.** Revise la tensión en intervalos regulares con el motor detenido y la herramienta desconectada, nunca con el motor en operación.
- Comience y continúe cortando sólo con la cadena moviéndose en velocidad completa.** Si la cadena se mueve en una velocidad menor, existe una mayor probabilidad que ocurra retroceso.
- Corte un tronco a la vez.**
- Tenga mucha precaución cuando vuelva a entrar al corte anterior.** Coloque cuñas en la madera y permita que la cadena alcance la velocidad completa antes de continuar con el corte.
- No intente cortes de caída o cortes de barro.**
- Observe respecto a troncos que cambien de posición u otras fuerzas que pudieran cerrar un corte y atrapar o caer en la cadena.**

Características de seguridad de retroceso



ADVERTENCIA: Las siguientes características están incluidas en su sierra para ayudar a reducir el riesgo de retroceso; sin embargo, tales características no eliminarán por completo esta peligrosa reacción. Como usuario de una sierra de cadena, no confíe sólo en dispositivos de seguridad. Debe seguir todas las precauciones de seguridad, instrucciones y mantenimiento en este manual para ayudar a evitar el retroceso y otras fuerzas que pueden provocar lesiones graves.

- Barra guía de retroceso reducido, diseñada con una punta de radio pequeño que reduce el tamaño de la zona de peligro de retroceso en la punta de la barra. Se ha demostrado que una barra guía de retroceso reducido reduce significativamente el número y la gravedad de los retrocesos cuando se prueba de acuerdo con los requisitos de seguridad para las sierras eléctricas de cadena.
- Cadena de retroceso bajo, diseñada con un calibre de profundidad contorneado y un eslabón de protección que

desvía la fuerza de retroceso y permite que la madera ingrese gradualmente en el cortador. Una cadena de bajo retroceso es una cadena que cumple con los requisitos de desempeño de retroceso de ANSI B175.1-2012.

- No opere la sierra de cadena mientras esté en una escalera, en un andamio, o desde una superficie inestable.
- Sostenga la herramienta por las superficies de sujeción aisladas cuando realice una operación en la que la herramienta de corte pueda tener contacto con cableado oculto. El contacto con un cable "vivo" hará que las partes de metal expuestas de la herramienta estén "vivas" y dará una descarga eléctrica al operador.
- No intente operaciones mayores a su capacidad o experiencia. Lea minuciosamente y entienda por completo todas las instrucciones de este manual.
- Antes de encender la sierra de cadena, asegúrese que la cadena de la sierra no esté en contacto con ningún objeto.
- ¡No opere una sierra de cadena con una mano! Lesiones serias al operador, asistentes, o transeúntes pueden resultar a partir de la operación de una mano. Una sierra de cadena está diseñada para uso con las dos manos únicamente.
- Mantenga las manijas secas, limpias y sin aceite o grasa.
- No permita que la suciedad, desechos, o aserrín se acumulen sobre el motor o las ventilas de aire exteriores.
- Detenga la sierra de cadena antes de bajarla.
- No corte vides y/o arbustos pequeños.
- Tenga precaución extrema cuando corte ramas de corto diámetro debido a que el material más delgado se puede atorar en la cadena de sierra y latigear hacia usted o sacarlo de equilibrio.

Nombres y términos de sierra de cadena

- **Derribo** - El proceso de cortar transversalmente un árbol talado o tronco en longitudes. (NO debe realizarse con esta sierra de cadena.)
- **Freno de motor (si está equipado)** - Un dispositivo utilizado para detener la cadena de la sierra cuando se suelta el gatillo.
- **Cabeza de potencia de sierra de cadena** - Una sierra de cadena de sierra sin la cadena de la sierra ni la barra guía.
- **Rueda dentada de transmisión o rueda dentada** - La parte dentada que impulsa la cadena de la sierra.
- **Tala** - El proceso de talar un árbol. (NO debe realizarse con esta sierra de cadena.)
- **Tala de corte posterior** - El corte final en una operación de tala de árboles realizada en el lado opuesto del árbol desde el corte de muesca. (NO debe realizarse con esta sierra de cadena.)
- **Manija delantera** - La manija de soporte ubicada en la parte delantera o hacia el frente de la sierra de cadena.
- **Protección de mano frontal** - Una barrera estructural entre la manija delantera de una podadora y la barra guía, ubicada típicamente cerca de la posición de la mano en la manija delantera.
- **Barra guía** - Una estructura sólida con rieles que soporta y guía la cadena de la sierra.

- **Vaina/Cubierta de barra guía** - Encerramiento instalado sobre la barra guía para ayudar a evitar el contacto de los dientes cuando la sierra no está en uso.
- **Retroceso** - El movimiento hacia atrás o hacia arriba, o ambos, que ocurre cuando la cadena de la sierra cerca de la punta del área superior de la barra guía entra en contacto con cualquier objeto como un tronco o rama, o cuando la madera se cierra y atrapa la cadena de sierra en el corte.
- **Retroceso, pellizco** - El retroceso rápido de la sierra que puede ocurrir cuando la madera se cierra y aprieta la cadena de la sierra en movimiento en el corte a lo largo de la parte superior de la barra guía.
- **Retroceso, rotacional** - El movimiento rápido hacia arriba y hacia atrás de la sierra que puede ocurrir cuando la cadena de sierra en movimiento cerca de la parte superior de la punta de la barra guía entra en contacto con un objeto, como un tronco o una rama.
- **Corte de ramas** - Retirar las ramas de un árbol caído. (NO debe realizarse con esta sierra de cadena.)
- **Cadena de retroceso bajo** - Una cadena que cumple con los requisitos de desempeño de retroceso de ANSI B175.1-2012 (cuando se prueba en una muestra representativa de sierras de cadena).
- **Posición de corte normal** - Las posiciones asumidas al realizar los cortes de derribo y tala.
- **Corte de muescas** - Corte de muesca en un árbol que dirige la caída del árbol.
- **Manija posterior** - La manija de soporte ubicada en la parte posterior de la sierra o hacia ella.
- **Barra guía de retroceso reducido** - Una barra guía que ha demostrado reducir significativamente el retroceso.
- **Reemplazo de cadena de sierra** - Una cadena que cumple con los requisitos de desempeño de retroceso de ANSI B175.1-2012 cuando se prueba con sierras de cadena específicas. Es posible que no cumpla con los requisitos de desempeño ANSI cuando se usa con otras sierras.
- **Cadena de sierra** - Un bucle de cadena que tiene dientes de corte, que corta la madera, y que es accionado por el motor y es soportado por la barra guía.
- **Puntas de tronzado** - Las puntas se utilizan, al aserrar, para girar la sierra y mantener la posición mientras se corta.
- **Interruptor** - Un dispositivo que cuando se opera completará o interrumpirá un circuito de alimentación eléctrica al motor de la sierra de cadena.
- **Unión de interruptor** - El mecanismo que transmite el movimiento desde un gatillo al interruptor.
- **Interruptor de bloqueo** - Un tope móvil que evita el funcionamiento involuntario del interruptor hasta que se acciona manualmente.

Información de seguridad adicional



ADVERTENCIA: Nunca modifique la herramienta eléctrica o ninguna parte de ella. Podría resultar en daño o lesiones personales.



ADVERTENCIA: SIEMPRE use gafas de seguridad. Las gafas de uso diario NO son gafas de seguridad.

También use una careta o máscara de polvo si la operación produce polvo. SIEMPRE USE EQUIPO DE SEGURIDAD CERTIFICADO:

- Protección para los ojos ANSI Z87.1 (CAN/CSA Z94.3),
- Protección auditiva ANSI S12.6 (S3.19),
- Protección respiratoria NIOSH/OSHA/MSHA.



ADVERTENCIA: Algún polvo contiene químicos conocidos por el Estado de California que causan cáncer, defectos de nacimiento u otros daños reproductivos. Algunos ejemplos de estos químicos son:

- compuestos en fertilizantes,
- compuestos en insecticidas, herbicidas y pesticidas,
- arsénico y cromo a partir de madera tratada químicamente.

Para reducir su exposición a estos químicos, use equipo de seguridad aprobado, tal como máscaras de polvo que estén diseñadas específicamente para filtrar partículas microscópicas.

- **Evite el contacto prolongado con el polvo a partir de lijado, aserrado, pulido, perforación eléctricos y otras actividades de construcción. Use ropa de protección y lave las áreas expuestas con agua y jabón.** Permitir que el polvo entre en su boca, ojos, o que quede sobre la piel puede promover la absorción de químicos peligrosos.



ADVERTENCIA: El uso de esta herramienta puede generar y/o dispersar polvo, que puede causar lesiones respiratorias serias y permanentes u otras lesiones. Utilice siempre protección respiratoria aprobada por NIOSH/OSHA



ADVERTENCIA: Siempre use protección auditiva personal adecuada que cumpla con ANSI S12.6 (S3.19) durante el uso. Bajo algunas condiciones y duración de uso, el ruido de este producto puede contribuir con la pérdida auditiva.

- **Las ventilas de aire a menudo cubren las partes móviles y se deben evitar.** La ropa suelta, joyería, o cabello largo podrían quedar atrapados en las partes móviles.

La etiqueta en su herramienta puede incluir los siguientes símbolos. Los símbolos y sus definiciones son los siguientes:

V	volts		o CA	corriente alterna
Hz	hertz		o CA/CD	corriente alterna o directa
min	minutos		o CD	corriente directa
	Construcción Clase II (aislamiento doble)
	n_0	velocidad sin carga
.../min	por minuto	n	velocidad nominal
BPM	golpes por minuto	m/s	metros por segundo
IPM	impactos por minuto		terminal de tierra
RPM	revoluciones por minuto		símbolo de alerta de seguridad
sfpm	pies de superficie por minuto		Radiación visible
SPM	carreras por minuto		Use protección respiratoria
A	ampéres		Use protección para los ojos
W	watts			

	Use protección auditiva		que puede causar lesiones graves	
	Lea toda la documentación		Debe evitarse el contacto de la punta de la barra guía con cualquier objeto
CSPM	Carreras de corte por minuto			
	No la deje en la lluvia		Dirección de rotación de la cadena de la sierra
	El contacto de la punta puede hacer que la barra guía se mueva repentinamente hacia arriba y hacia atrás, lo		Siempre use las dos manos cuando opere la sierra de cadena

BATERÍAS Y CARGADORES

El paquete de batería no está completamente cargado cuando se retira del cartón. Antes de usar la batería y el cargador, lea las siguientes instrucciones de seguridad y luego siga los procedimientos de carga descritos. Cuando solicite paquetes de baterías de repuesto, asegúrese de incluir el número de catálogo y el voltaje.

LEA TODAS LAS INSTRUCCIONES

Instrucciones de Seguridad Importantes para Todos los Paquetes de Batería



ADVERTENCIA: Lea todas las advertencias de seguridad, instrucciones y marcas de precaución para el paquete de la batería, el cargador y el producto. La falla en seguir las advertencias e instrucciones puede resultar en descarga eléctrica, incendio y/o lesiones serias.

- **No cargue o use el paquete de batería en atmósferas explosivas, como en la presencia de líquidos, gases o polvo inflamables.** Insertar o retirar el paquete de batería del cargador puede encender el polvo y los vapores.
- **NUNCA fuerce el paquete de batería dentro del cargador. NO modifique el paquete de batería en ninguna forma para instalarlo en un cargador no compatible ya que el paquete de batería se puede romper causando lesiones personales serias.** Consulte la tabla al final de este manual respecto a compatibilidad de las baterías y cargadores.
- **Cargue los paquetes de batería sólo en cargadores DEWALT.**
- **NO salpique ni sumerja en agua u otros líquidos.**
- **NO permita que agua o ningún otro líquido entre al paquete de batería.**
- **No almacene ni use la herramienta y el paquete de baterías en lugares donde la temperatura pueda alcanzar o exceder los 40 °C (104 °F) (como cobertizos exteriores o edificios de metal en verano).** Para obtener la mejor vida útil, guarde los paquetes de baterías en un lugar fresco y seco.
- **NOTA: No guarde los paquetes de baterías en una herramienta con el interruptor de gatillo bloqueado. Nunca sujete con cinta el interruptor de gatillo en la posición ON.**

- **No incinere el paquete de batería incluso si está dañado severamente o está completamente agotada.** El paquete de batería pueden explotar en el fuego. Se crean humos y materiales tóxicos cuando se queman los paquetes de baterías de ion de litio.
- **No exponga un paquete de batería o una herramienta a fuego o temperatura excesiva.** La exposición a fuego o temperaturas mayores a 130 °C (265 °F) pueden causar una explosión.
- **Siga todas las instrucciones de carga y no cargue el paquete de batería o el aparato fuera del rango de temperatura especificado en las instrucciones.** Cargar inadecuadamente o en una temperatura fuera del rango especificado puede dañar la batería e incrementar el riesgo de incendio.
- **Si el contenido de la batería entra en contacto con la piel, lave de inmediato el área con jabón suave y agua.** Si el líquido de la batería entra en los ojos, enjuague con agua sobre el ojo abierto durante 15 minutos o hasta que desaparezca la irritación. Si se necesita atención médica, el electrolito de la batería está compuesto por una mezcla de carbonatos orgánicos líquidos y sales de litio.
- **El contenido de las celdas de batería abiertas puede causar irritación respiratoria.** Proporcione aire fresco. Si los síntomas persisten, busque atención médica.
- **El líquido de la batería puede ser inflamable si se expone a chispas o llamas.**
- **Nunca intente abrir el paquete de baterías por ninguna razón. Si la caja del paquete de baterías está agrietada o dañada, no la inserte en el cargador.** No aplaste, deje caer o dañe el paquete de la batería. No use un paquete de baterías o cargador que haya recibido un golpe fuerte, se haya dejado caer, se haya aplastado o dañado de cualquier manera (por ej., perforado con un clavo, golpeado con un martillo, o pisado). Los paquetes de batería dañados se deben regresar al centro de servicio para reciclaje.

Recomendaciones de Almacenamiento

El mejor lugar de almacenamiento es aquel que es fresco y seco, alejado de la luz solar directa y del exceso de calor o frío. Guarde el paquete de batería completamente cargado fuera del cargador.

Instrucciones de Limpieza de Paquete de Batería

La suciedad y grasa se pueden retirar del exterior de la paquete de batería con una tela o cepillo no metálico suave. No use agua o ninguna solución de limpieza.

Paquetes de Baterías de Indicador de Combustible (Fig. B)

Algunos paquetes de batería incluyen un indicador de combustible. Cuando se presiona y sostiene el botón de indicador de combustible, las luces LED indicarán el nivel de carga aproximado restante. Éste no indica la funcionalidad de la herramienta y está sujeto a variación en base a los

componentes del producto, la temperatura y la aplicación del usuario final.

Transporte



ADVERTENCIA: Riesgo de incendio. No guarde, transporte, o lleve el paquete de batería de forma que objetos de metal puedan tener contacto con las terminales expuestas de la batería. Por ejemplo, no coloque la batería en delantales, bolsillos, cajas de herramientas, cajas de juego de productos, cajones, etc., con clavos sueltos, tornillos, llaves, monedas, herramientas manuales, etc. Al transportar paquetes de baterías individuales, asegúrese que las terminales de la batería estén protegidas y bien aisladas de materiales que puedan entrar en contacto con ellas y causar un cortocircuito. **NOTA:** Los paquetes de batería de ion de litio no se deben colocar en equipaje de mano en aviones y se deben proteger adecuadamente contra corto circuito si están en el equipaje registrado.

Envío de Paquete de Batería DeWALT FLEXVOLT™

El paquete de batería DeWALT FLEXVOLT™ tiene una tapa de batería que se debe usar cuando se envíe el paquete de batería.

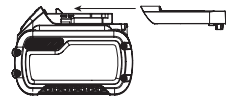

Conecte la tapa al paquete de batería para alistarlo para envío. Esto convierte el paquete de batería en tres baterías de 20V separadas. Las tres baterías tienen la clasificación Watt horas en el paquete de batería etiquetado "Envío." Si se envía sin la tapa o en una herramienta, el paquete es una batería en la clasificación de Watts hora indicada al lado de "Uso."

Ejemplo de etiqueta de paquete de batería:

USO: 120 Wh Envío: 3 x 40 Wh

En este ejemplo, el paquete de batería es tres baterías con 40 Watts hora cada una cuando se usa la tapa. De otra manera, el paquete de batería es de 120 Watts hora.

El Sello RBRC®

Lleve sus paquetes de batería agotados a un centro de servicio autorizado DeWALT o a su minorista local para reciclarlas. En algunas áreas, es ilegal colocar paquetes de batería gastados en la basura. También puede comunicarse con su centro de reciclaje local para obtener información sobre dónde dejar el paquete de batería agotado. No las coloque en el reciclaje de la acera. Para información adicional visite www.call2recycle.org.

O llame al número de larga distancia gratuito en el Sello RBRC®. RBRC® es una marca comercial registrada de Call 2 Recycle, Inc.



Instrucciones de Seguridad Importantes para Todos los Cargadores de Batería



ADVERTENCIA: Lea todas las advertencias de seguridad, instrucciones y marcas de precaución

para el paquete de la batería, el cargador y el producto. La falla en seguir las advertencias e instrucciones puede resultar en descarga eléctrica, incendio y/o lesiones serias.

- **NO intente cargar el paquete de batería con ningún cargador diferente a un cargador DEWALT.** Los cargadores y paquetes de batería DEWALT están diseñados específicamente para funcionar juntos.
- **Estos cargadores no están diseñados para usos diferentes a cargar paquetes de batería DEWALT recargables.** Cargar otros tipos de baterías puede causar que se sobrecalienten y exploten, resultando en lesiones personales, daño a la propiedad, incendio, descarga eléctrica o electrocución.
- **No exponga el cargador a la lluvia o la nieve.**
- **NO permita que agua o ningún otro líquido entre al cargador.**
- **Jale por el enchufe en lugar del cable cuando desconecte el cargador.** Esto reducirá el riesgo de daños al enchufe y cable eléctricos.
- **Asegúrese que el cable esté ubicado de forma que no se pueda pisar, provoque tropiezos, o de otra forma esté sujeto a daño o esfuerzo.**
- **No use un cable de extensión a menos que sea absolutamente necesario.** El uso de un cable de extensión inadecuado podría resultar en riesgo de incendio, descarga eléctrica o electrocución.
- **Cuando opere un cargador al aire libre, proporcione siempre un lugar seco y use un cable de extensión adecuado para uso en exteriores.** El uso de un cable adecuado para uso en exteriores reduce el riesgo de descarga eléctrica.
- **Un cable de extensión debe tener un tamaño de cable adecuado (AWG o American Wire Gauge) por seguridad.** Cuanto menor es el número de calibre del cable, el cable será más pesado y por lo tanto su capacidad. Un cable de tamaño inferior causará una caída en el voltaje en línea que resulta en una pérdida de energía y sobrecalentamiento. La siguiente tabla muestra el tamaño correcto a usar dependiendo de la longitud total de todos los cables de extensión juntos, y la clasificación de amperes de la placa de identificación. Si tiene duda, use el calibre más pesado siguiente.

Calibre mínimo para juegos de cable

Voltios		Longitud total de cable en pies (metros)			
120V		25 (7,6)	50 (15,2)	100 (30,5)	150 (45,7)
Clasificación de amperes		American Wire Gauge			
Mayor a	No mayor a				
0	6	18	16	16	14
6	10	18	16	14	12
10	12	16	16	14	12
12	16	14	12	No recomendado	

- **No coloque ningún objeto encima del cargador ni coloque el cargador sobre una superficie blanda que pueda bloquear las ranuras de ventilación y provocar un calor interno excesivo.** Coloque el cargador en una

posición lejos de cualquier fuente de calor. El cargador se ventila a través de ranuras en la parte superior e inferior del alojamiento.

- **No opere el cargador con un cable o enchufe dañado.** Solicite que los reemplacen de inmediato.
- **No opere el cargador si recibió un golpe fuerte, se dejó caer o se dañó de cualquier manera.** Llévelo a un centro de servicio autorizado.
- **No desensamble el cargador; llévelo a un centro de servicio autorizado cuando se requiera servicio o reparación.** El reensamble incorrecto puede resultar en un riesgo de descarga eléctrica, electrocución o incendio.
- **El cargador está diseñado para operar con corriente eléctrica doméstica estándar de 120V. No intente usarlo en ningún otro voltaje.** Esto no aplica al cargador de vehículos.
- **Los materiales extraños de naturaleza conductiva tales como, pero sin limitarse a, polvo de pulido, rebabas de metal, lana de acero, papel aluminio, o cualquier acumulación de partículas metálicas se deben mantener alejados de las cavidades y ranuras de ventilación del cargador.**
- **Siempre desconecte el cargador del suministro de energía cuando no haya paquete de baterías en la cavidad.**

Carga de la Batería (Fig. C)

1. Conecte el cargador en un tomacorriente apropiado.
2. Inserte y asiente completamente el paquete de batería **20**. Las luces rojas parpadearán continuamente mientras carga.
3. La carga está completa cuando las luces de carga roja permanecen encendidas continuamente. El paquete de batería se puede dejar en el cargador o retirarse.



ADVERTENCIA: Sólo cargue baterías en temperatura ambiente mayor a 4,5 °C (40 °F) y menor a 40 °C (104 °F).

4. El cargador no cargará un paquete de batería defectuoso, lo que puede indicarse por las luces de carga que permanecen apagadas. Lleve el cargador y el paquete de batería a un centro de servicio autorizado si las luces permanecen apagadas.

NOTA: Consulte la etiqueta cerca de las luces de carga en el cargador respecto a los patrones de parpadeo. Los cargadores más viejos pueden tener información adicional y/o pueden no tener una luz indicadora amarilla.

NOTA: Para retirar el paquete de batería, algunos cargadores requieren que se presione el botón de liberación **21** del paquete de batería.

Demora de Paquete Caliente/Frío

Cuando el cargador detecta un paquete de batería que esté demasiado caliente o demasiado fría, comienza automáticamente una Demora de Paquete Caliente/Frío, suspendiendo la carga hasta que el paquete de batería alcance una temperatura apropiada. El cargador cambia automáticamente al modo de carga del paquete. Esta característica garantiza la vida máxima del paquete de batería.

Un paquete de batería frío puede cargar a un ritmo más lento que un paquete de batería caliente.

La demora de paquete caliente/frío se indicará por la luz roja que continúan parpadeando pero con la luz amarilla encendida continuamente. Una vez que el paquete de batería alcance una temperatura adecuada, la luz amarilla se apagará y el cargador reanudará el procedimiento de carga.

Cargadores Enfriados por Ventilador

Algunos cargadores están equipados con un ventilador interno diseñado para enfriar el paquete de batería. El ventilador se encenderá automáticamente cuando el paquete de batería se necesite enfriar.

L'appareil s'arrêtera automatiquement dès que le système électronique de protection sera activé. Si c'était le cas, placez le bloc-piles au lithium-ion sur son chargeur jusqu'à ce qu'il soit complètement rechargé.

Sistema de Protección Electrónica

Las herramientas de ion de litio están diseñadas con un Sistema de Protección Electrónica que protegerá el paquete de batería contra sobrecarga, sobrecalentamiento o descarga profunda. La herramienta se apagará automáticamente y el paquete de batería se necesitará volver a cargar.

Notas Importantes de Carga

1. Se puede obtener una mayor duración y un mejor rendimiento si la unidad de batería se carga a una temperatura ambiente de 18 °C – 24 °C (65 °F – 75 °F). NO cargue cuando el paquete de batería esté debajo de 4,5 °C (40 °F), o arriba de 40 °C (104 °F). Esto es importante y evitará causar daños graves a la batería.
2. El cargador y el paquete de baterías pueden calentarse al tacto durante la carga. Esta es una condición normal y no indica un problema. Para facilitar el enfriamiento de la batería después de su uso, evite colocar el cargador o la batería en un ambiente cálido, como en un cobertizo de metal o un remolque sin aislamiento.
3. Si la batería no se carga correctamente:
 - a. Verifique la operación del receptáculo conectando una lámpara u otro aparato;
 - b. Revise si el receptáculo está conectado a un interruptor de luz que apegue la energía cuando apague las luces;
 - c. Si persisten los problemas de carga, lleve la herramienta, el paquete de batería y el cargador a su centro de servicio local.
4. Puede cargar un paquete parcialmente usado cuando lo desee sin ningún efecto adverso en el paquete de baterías.

Instrucciones de Limpieza de Cargador

⚠️ ADVERTENCIA: Riesgo de descarga eléctrica. Desconecte el cargador del tomacorriente CA antes de limpiar. La suciedad y grasa se pueden retirar del exterior del cargador con una tela o cepillo no metálico suave. No use agua o ninguna solución de limpieza.

Montaje en Pared

Algunos cargadores DEWALT están diseñados para poderse montar en pared o colocarse vertical sobre una mesa o superficie de trabajo. Si se monta en pared, localice el cargador dentro del alcance de un tomacorriente eléctrico, y lejos de una esquina u otras obstrucciones que puedan impedir el flujo de aire. Use la parte posterior del cargador como una plantilla para la ubicación de los tornillos de montaje en la pared. Instale el cargador firmemente con tornillos para tablaroca (adquiridos por separado) por lo menos de 25,4 mm (1") de largo, con un diámetro de cabeza de tornillo de 7–9 mm (0,28–0,35"), atornillados en madera a una profundidad óptima dejando aproximadamente 5,5 mm (7/32") de tornillo expuesto. Alinee las ranuras en la parte posterior del cargador con los tornillos expuestos y conéctelos completamente dentro de las ranuras.

CONSERVE ESTAS INSTRUCCIONES PARA USO FUTURO

ENSAMBLE Y AJUSTES

⚠️ ADVERTENCIA: Para reducir el riesgo de lesiones personales, apague la unidad y retire el paquete de batería antes de realizar cualquier ajuste o retirar/instalar conexiones o accesorios, cuando reemplace la línea, o antes de la limpieza. Un arranque accidental puede causar lesiones.

Instalación de barra guía y cadena de sierra (Fig. A, D–H)

⚠️ PRECAUCIÓN: Cadena filosa. Siempre use guantes de protección cuando maneje la cadena. La cadena está afilada y puede cortarlo cuando no está funcionando.

⚠️ ADVERTENCIA: Cadena móvil filosa. Para evitar una operación accidental, asegúrese que la batería se retire de la herramienta antes de realizar las siguientes operaciones. Si no lo hace, podría ocasionar lesiones personales graves.

Si la cadena de la sierra **12** y la barra guía **11** están empacadas por separado en la caja de cartón, la cadena se tiene que conectar a la barra, y ambas se deben conectar al cuerpo de la herramienta.

1. Coloque la sierra sobre una superficie plana y firme.
2. Gire la tuerca de bloqueo de la barra **14** en sentido contrario a las manecillas del reloj con la llave **22** incluida.
3. Retire la cubierta de la rueda dentada **13**, y la tuerca de bloqueo de la barra **14**.
4. Con guantes de protección, sujete la cadena de la sierra **12** y envuélvala alrededor de la barra guía **11**, asegurándose que los dientes estén orientados en la dirección correcta (Fig. H).
5. Asegúrese que la cadena esté correctamente colocada en la ranura alrededor de toda la barra guía.
6. Coloque la cadena de sierra alrededor de la rueda dentada **27**. Mientras alinea la ranura sobre la barra guía con el pasador de tensión de cadena **26**, y el perno **25**, sobre la base de la herramienta como se muestra en la Fig. E.

- Una vez en su lugar, mantenga la barra inmóvil, vuelva a colocar la cubierta del piñón **13**. Instale la parte trasera de la cubierta de rueda dentada primero, gírela hacia abajo y asegúrese que el orificio del perno sobre la cubierta se alinee con el perno **25**, sobre el alojamiento principal.
- Instale la tuerca de bloqueo de la barra **14** y gire en sentido de las manecillas del reloj con la llave **22** incluida hasta que esté apretada, después afloje la tuerca una vuelta completa, de forma que la cadena de sierra se pueda tensar adecuadamente.
- Gire el tornillo de tensión de cadena **15** en sentido de las manecillas del reloj para incrementar la tensión como se muestra en la Fig. E. Asegúrese que la cadena de sierra **12** esté apretada alrededor de la barra guía **11**. Apriete la tuerca de bloqueo de barra **14** hasta que esté apretada.
- Siga las instrucciones en la sección **Ajuste de tensión de cadena**.

Ajuste de tensión de la cadena (Fig. A, D–G)

ADVERTENCIA: La tensión incorrecta de la cadena de la sierra puede hacer que la cadena de la sierra se salga de la barra guía y podría causar lesiones graves o la muerte.

NOTA: La tensión de la cadena de sierra debe ajustarse regularmente antes de cada uso.

- Con la sierra todavía sobre una superficie firme, verifique la tensión de la cadena de la sierra **12**. La tensión es correcta cuando la cadena de la sierra regresa a su posición después de jalarla 1/8" (3 mm) desde la barra guía **11** con fuerza ligera del dedo medio y el pulgar como se muestra en la Fig. F. No debe haber "holgura" entre la barra guía y la cadena de la sierra en la parte inferior como se muestra en la Fig. G.
- Para ajustar la tensión de la cadena de sierra, afloje las tuercas de bloqueo de la barra **14**.
- Gire el tornillo de tensión de la cadena **15** en la parte delantera del alojamiento usando el extremo de destornillador plano de la llave **22**.
- Revise la tensión de la cadena de la sierra, ajuste si es necesario.
- No tense demasiado la cadena de sierra ya que esto provocará un desgaste excesivo y reducirá la vida útil de la barra guía y la cadena de sierra.
- Una vez que la tensión de la cadena de la sierra sea correcta, apriete la tuerca de bloqueo de la barra **14** hasta que esté apretada. Apriete la tuerca de bloqueo de barra **14** a 6 pies lb (8Nm).
- Una cadena nueva se estira ligeramente durante las primeras horas de uso. Es importante revisar la tensión con frecuencia (después de desconectar la batería **retirar el paquete de la batería.**) durante las primeras dos horas de uso.

Reemplazo de Cadena de la Sierra (Fig. A, D, G)

ATENCIÓN: Cadena filosa. Siempre use guantes de protección cuando maneje la cadena. La cadena está afilada y puede cortarlo cuando no está funcionando.

ADVERTENCIA: Cadena móvil filosa. Para evitar la operación accidental, asegúrese que la batería se retire de la herramienta se desconecte antes de realizar las siguientes operaciones. Si no lo hace, podría ocasionar lesiones personales graves.

- Para retirar la cadena de sierra **12**, coloque la sierra sobre una superficie plana y firme.
- Retire la cubierta de la rueda dentada **13** como se describe en la sección **Instalación de barra guía y cadena de la sierra**.
- Gire el tornillo de tensión de la cadena **15** con el extremo de destornillador plano de la llave **22**. Girar el tornillo en sentido contrario a las manecillas del reloj permite que la barra guía **11** retroceda y reduzca la tensión en la cadena para que se pueda retirar.
- Usando guantes de protección, sujete la cadena de sierra y levante la cadena de sierra desgastada fuera de la ranura en la barra guía.
- Voltee la barra guía cada vez que reemplace la cadena para asegurar el desgaste uniforme.
- Coloque la nueva cadena en la ranura de la barra guía, asegurándose que los dientes de la sierra estén en la dirección correcta haciendo coincidir la flecha y la gráfica de la cadena de la sierra en la cubierta de la rueda dentada **13** que se muestra en la Fig. H.
- Siga las instrucciones para **Instalación de barra guía y la cadena de sierra**.

Las cadenas y barras de repuesto están disponibles en su centro de servicio autorizado más cercano.

La DCCS674 sierra de cadena es compatible con los siguientes accesorios DEWALT cuando se use la cadena dentada de 7 dientes de .325 de inclinación **27** (NA265339):

CADENAS DE SIERRA	BARRAS GUÍA
12" (30cm) DW01DTX612	12" (30cm) DWZCSBX12
14" (35cm) DW01DTX614	14" (35cm) DWZCSBX14
16" (40cm) DW01DTX616	16" (40cm) DWZCSBX16

La DCCS674 sierra de cadena también es compatible con los siguientes accesorios DEWALT cuando se usa la rueda dentada de 6 dientes de 3/8" de inclinación (90585879):

CADENAS DE SIERRA	BARRAS GUÍA
12" (30cm) DW01DT612	12" (30cm) DWZCSB12
16" (40cm) DW01DT616	16" (40cm) DWZCSB16

Ajuste de flujo de aceite de barra guía (Fig. A, I)

Esta DCCS674 está equipada con un sistema de lubricación ajustable. El flujo de lubricación de la cadena de sierra y la barra guía se puede configurar para diferentes tipos

de madera y técnicas de corte. La tasa de alimentación de lubricación de la barra guía y la cadena de la sierra es adecuada para la mayoría de las aplicaciones cuando el tornillo de ajuste del flujo de aceite **9** está colocado entre las posiciones máxima **29** y mínima **28**.

Para reducir el flujo:

1. Con el extremo del destornillador de la llave **22**, gire el tornillo de ajuste del flujo de aceite **9** en el sentido de las manecillas del reloj hacia la posición mínima **28**.

Para incrementar el flujo:

1. Con el extremo del destornillador de la llave **22**, gire el tornillo de ajuste del flujo de aceite **9** en el sentido contrario a las manecillas del reloj hacia la posición máxima **29**.

Cadena de sierra y lubricación de la barra guía (Fig. A, I)

Sistema de lubricación automática

Esta La sierra de cadena está equipada con un sistema de lubricación automática que mantiene la cadena de la sierra y la barra guía constantemente lubricadas.

1. El indicador de nivel de aceite **16** muestra el nivel de aceite en la sierra de cadena. Si el nivel de aceite está a menos de un cuarto de su capacidad, retire la batería de la sierra de cadena y vuelva a llenar el tanque de aceite con el tipo correcto de aceite.
2. Siempre vacíe el tanque de aceite cuando termine de cortar.
3. Siempre vacíe el tanque de aceite antes de almacenar esta unidad.

NOTA: No opere esta sierra de cadena sin aceite.

NOTA: Siempre use una barra biodegradable de alta calidad y aceite de cadena para una lubricación adecuada de la cadena de la sierra y la barra. Al podar árboles, se recomienda usar aceite vegetal para barras y cadenas, ya que los aceites minerales pueden dañar los árboles vivos. Nunca use aceite sucio, usado o contaminado. Si lo hace, podría dañar la herramienta.

Llenado del depósito de aceite

1. Desatornille en sentido contrario a las manecillas del reloj y luego quite la tapa de aceite **17**. Llene el depósito con la barra recomendada y aceite de cadena hasta que el nivel de aceite haya alcanzado la parte superior del indicador de nivel de aceite **16**.
2. Vuelva a colocar la tapa del aceite y apríetela en el sentido de las manecillas del reloj.
3. Apague periódicamente la sierra de cadena y verifique el indicador de nivel de aceite para asegurarse que la barra y la cadena estén bien engrasadas.

Transporte de la Sierra de Cadena (Fig. A, J)

- Siempre remova the battery de la herramienta y cubra la barra guía **11** con la funda **18** cuando transporte la sierra.

OPERACIÓN

⚠️ ADVERTENCIA: Para reducir el riesgo de lesiones personales severas, apague la unidad y retire el paquete de batería antes de realizar cualquier ajuste o retirar/instalar conexiones o accesorios. Un arranque accidental puede causar lesiones.

Colocación Adecuada de Manos (Fig. K)

⚠️ ADVERTENCIA: Para reducir el riesgo de lesiones personales serias, **SIEMPRE** use la posición de las manos adecuada como se muestra.

⚠️ ADVERTENCIA: Para reducir el riesgo de lesiones personales serias, **SIEMPRE** sostenga firmemente en anticipación de una reacción repentina.

⚠️ PELIGRO: Nunca use la sierra de cadena sólo con una mano. Es más difícil controlar las fuerzas de reacción.

La posición adecuada de las manos requiere la mano izquierda sobre la manija delantera **2**, con la mano derecha en la manija trasera **1**.

Instalación y Desinstalación de Paquete de Batería (Fig. L)

⚠️ ADVERTENCIA: Asegúrese que la herramienta/aparato esté en la posición de apagado antes de insertar el paquete de batería.

NOTA: Para mejores resultados, asegúrese que su paquete de batería esté completamente cargado.







1. Para instalar el paquete de batería **20** en la manija de la herramienta, alinee el paquete de la batería con los rieles dentro de la manija de la herramienta y deslícelo en la manija hasta que el paquete de batería esté asentado firmemente en la herramienta y asegúrese que no se desconecte.
2. Para retirar el paquete de batería de la herramienta, presione el botón de liberación **21** y jale firmemente el paquete de batería fuera de la manija de la herramienta. Insértelo en el cargador como se describe en la sección de cargador de este manual.

Indicador de estado de carga (Fig. A, C)

La DCCS674 está equipada con un indicador de estado de carga. Éste mostrará el nivel actual de carga en la batería durante el uso. No indica la funcionalidad de la herramienta y está sujeto a variación en base a los componentes del producto, la temperatura y la aplicación del usuario final.

- Los LEDs de Indicador de estado de carga **6** se iluminarán, indicando el porcentaje de carga de la batería.
- Cuando los cuatro LEDs de Indicador de estado de carga **6** se iluminen, la batería está completamente cargada.
- Cuando un LED de indicador de estado de carga **6** se ilumine, la carga es baja y después parpadeará cuando la batería se descargue. Retire la batería y cárguela.

Estado de LED de estado de indicador de carga

NIVEL DE CARGA	COLOR DE LED INDICADOR DE CARGA
 100% - 75%	Blanco
 50% - 75%	Blanco
 20% - 50%	Blanco
 ≤20%	Blanco
 Paro por batería baja	Blanco u parpadeando.
 Batería demasiado caliente	Los cuatro, en rojo y parpadeando.

Advertencia de batería sobrecargada (Fig. A, M)

Los cuatro LEDs de Indicador de estado de carga **6** se iluminarán en rojo y después parpadearán cuando la batería haya alcanzado una alta temperatura. Para borrar la advertencia de batería sobrecargada, permita que la batería se enfríe y vuelva a arrancar la sierra y comience su corte de nuevo, esta vez con menos fuerza. Permita que la sierra corte a su propio ritmo.

LED de freno de cadena (Fig. A, M)

La DCCS674 tiene un LED de freno de cadena **8**. El LED de freno de cadena **8** se iluminará en rojo cuando el freno de cadena/protección de mano delantera **10** esté activado. El LED de freno de cadena **8** no se iluminará cuando el freno de cadena/protección de mano delantera **10** esté en la posición "set".

LED de sobrecarga (Fig. A, M)

La DCCS674 tiene un LED de sobrecarga **7**. El LED de sobrecarga **7** se iluminará en ámbar y después parpadeará cuando el motor o módulo se sobrecargue durante la operación. Para borrar el LED de sobrecarga **7**, reinicie la sierra y comience su corte de nuevo, esta vez con menos fuerza. Permita que la sierra corte a su propio ritmo. El LED de sobrecarga **7** se iluminará en rojo y después parpadeará cuando el módulo haya alcanzado una temperatura alta. Para borrar el LED de sobrecarga **7**, permita que la sierra de cadena se enfríe y después vuelva a arrancar la sierra y comience su corte de nuevo, esta vez con menos fuerza. Permita que la sierra corte a su propio ritmo.

Punto de conexión de arnés (Fig. N)

ADVERTENCIA: Para reducir el riesgo de lesiones por la caída de la herramienta sobre operadores o transeúntes, asegúrese que esté soportada firmemente cuando use el punto de conexión de arnés, o se apoye en una ubicación segura y estable cuando no esté en uso. Asegúrese de mantener el área por debajo libre para reducir el riesgo que la herramienta caiga y golpee a alguien o algo debajo de ella.

ADVERTENCIA: Antes de usar, revise el punto de conexión de arnés respecto a daño. Si está dañado, no lo use, póngase en contacto con un centro de servicio DEWALT autorizado. Llame al 1-800-4-DEWALT (1-800-433-9258) o visite nuestro sitio web: www.dewalt.com.

El DCCS674 tiene un conveniente punto de conexión de arnés **23** que permite que cuelgue mientras no está en uso cuando se conecta un arnés apropiado. Asegúrese de seguir las instrucciones del fabricante del arnés.

Operación de sierra de cadena (Fig. A, K—P)

ADVERTENCIA: Lea y entienda todas las instrucciones. La falla en seguir todas las instrucciones siguientes puede resultar en descarga eléctrica, incendio y/o lesiones personales serias.

- Proteja contra retrocesos que pueden provocar lesiones graves o la muerte. Consulte **Advertencias generales de seguridad para herramientas eléctricas** y **Advertencias generales de seguridad para motosierras**, y **Causas y prevención del operador de contragolpes** y **Características de seguridad de contragolpes**, para evitar el riesgo de contragolpes.
- No se estire. No corte por encima de la altura del pecho. Asegúrese que su equilibrio sea firme. Mantenga los pies separados. Divida su peso de manera uniforme en ambos pies.
- Utilice un agarre firme con su mano izquierda en la manija delantera **2** y su mano derecha en la manija trasera **1** para que su cuerpo quede a la izquierda de la barra guía.
- No sostenga la sierra de cadena por el freno de cadena/protección de mano delantera **10**. Mantenga el codo del brazo izquierdo apoyado de forma que el brazo izquierdo quede recto para resistir un retroceso.

ADVERTENCIA: Nunca use un agarre con la mano cruzada (la mano izquierda en la manija trasera y la mano derecha en la manija delantera).

ADVERTENCIA: Nunca permita que ninguna parte de su cuerpo esté en línea con la barra guía cuando opere la sierra de cadena.

- Nunca opere mientras está en una posición incómoda o en una escalera u otra superficie inestable. Puede perder el control de la sierra y causar lesiones graves.
- Mantenga la sierra de cadena funcionando a toda velocidad durante todo el tiempo que esté cortando.
- Permita que la cadena de sierra corte por usted. Ejercer sólo una ligera presión. No presione la sierra de cadena al final del corte.

ADVERTENCIA: Cuando no esté en uso, siempre tenga el freno de cadena conectado y la batería retirada.

PRECAUCIÓN: La velocidad máxima de la cadena de la sierra es de 23.6 m/s.

Ajuste de freno de cadena (Fig. 0)

Su sierra de cadena está equipada con un sistema de frenado de cadena que detendrá la cadena rápidamente en caso de retroceso.

1. Para conectar el freno de cadena, empuje el freno de cadena/protección de mano delantera **10** hacia el frente hasta que haga clic en su lugar.
2. Jale el freno de cadena/protección de mano delantera **10** hacia la manija delantera **2** en la posición "set" como se muestra en la Fig. 0.
3. La herramienta ahora está lista para uso.

Prueba de Freno de cadena (Fig. A, K, O)

ADVERTENCIA: Asegúrese de colocar el freno de cadena antes de cortar.

Pruebe el freno de cadena antes de cada uso para asegurarse que opere correctamente.

1. Coloque la herramienta sobre una superficie plana y firme. Asegúrese que la cadena de sierra **12** esté fuera del suelo.
2. Sujete la herramienta firmemente con ambas manos y encienda la sierra de cadena.
3. Gire su mano izquierda hacia adelante alrededor de la manija delantera **2** de forma que la parte trasera de su mano entre en contacto con el freno de cadena/protección de mano delantera **10** y empújela hacia adelante, hacia la pieza de trabajo. La cadena de sierra se debe detener de inmediato.

NOTA: Si la sierra no se detiene de inmediato, detenga el uso de la herramienta y llévela a un centro de servicio autorizado más cercano.

ADVERTENCIA: Recomiende que los usuarios primerizos practiquen el corte en un caballo de aserrar.

Arranque de la sierra de cadena (Fig. 5)

ADVERTENCIA: Nunca intente bloquear un interruptor en la posición ON.

Siempre asegure la posición de sus pies y sujete la sierra de cadena firmemente con ambas manos con el pulgar y los dedos rodeando ambas manijas.

1. Asegúrese que un paquete de batería completamente cargado **20** esté instalado.
2. Conecte el freno de cadena. Empuje el freno de cadena/protección de mano delantera **10** hacia adelante hasta que haga clic en su lugar.
3. Para encender la unidad, presione el botón de encendido/apagado **5**.

NOTA: La unidad se apagará después de 60 segundos si el interruptor de gatillo no se ha activado. Necesitará presionar el botón de encendido/apagado **5** de nuevo.

4. Jale el freno de cadena/protección de mano delantera **10** hacia la manija delantera **2**.
5. Voltee la palanca de bloqueo de apagado **4** hacia adelante, y presione el interruptor de gatillo **3**.

6. Una vez que la unidad esté en operación, puede liberar la palanca de bloqueo de apagado **4**.

7. Para mantener la unidad en operación, debe continuar oprimiendo el gatillo.

8. Para detener la cadena de sierra entre cortes, libere el gatillo.

NOTA: La unidad se apagará si el interruptor de gatillo no se activa dentro de 60 segundos. Deberá repetir los pasos 2 a 5 para arrancar la unidad.

NOTA: Si se aplica demasiada fuerza al hacer un corte, la sierra se detendrá y el LED de sobrecarga **7** se iluminará. Para volver a arrancar la sierra, debe liberar el interruptor de gatillo **3** antes que vuelva a arrancar la sierra. Comience su corte de nuevo, esta vez con menos fuerza. Permita que la sierra corte a su propio ritmo.

Técnicas comunes de corte

ADVERTENCIA: Esta DCCS674 sierra de cadena no está diseñada para usarse en el suelo, por lo tanto, este manual no contiene instrucciones para talar árboles, desramar y cortar árboles en bloques. Para obtener instrucciones sobre estas técnicas al usar otras sierras de cadena DEWALT, consulte los manuales de instrucción para tales sierras de cadena DEWALT. Para una copia de tales manuales de instrucciones de sierra de cadena DEWALT póngase en contacto con DEWALT. Llame al 1-800-4-DEWALT (1-800-433-9258) o visite nuestro sitio web: www.dewalt.com

ADVERTENCIA: Estas instrucciones en el árbol se aplican a las sierras de cadena de manija superior DEWALT, diseñadas exclusivamente para aplicaciones de corte en el árbol por profesionales de servicio de árboles certificados específicamente capacitados para hacerlo de acuerdo con los materiales de capacitación ANSI Z133 y TICA.

ADVERTENCIA: El bloqueo puede provocar lesiones. Sólo se debe realizar por una persona capacitada.

ADVERTENCIA: Recomiende que los usuarios primerizos practiquen el corte en un caballo de aserrar.

ADVERTENCIA: No trabaje en árboles en condiciones de mucho viento.

ADVERTENCIA: Asegúrese que todos los transeúntes estén alejados del área de caída antes de iniciar la operación.

ADVERTENCIA: Siempre manténgase usted y su equipo alejados del material que se está retirando.

PRECAUCIÓN: Asegúrese que la batería esté completamente cargada antes de trabajar en un árbol.

Podá

1. Realice el primer corte desde la parte inferior de la rama, debajo del tronzado (1/3 de diámetro) para evitar que se astille, como se muestra a continuación.

2. Luego, haga el segundo corte desde la parte superior de la rama, por encima del tronzado (2/3 de diámetro), para encontrar el 1er corte como se muestra a continuación.

NOTA: La rama se caerá, asegúrese de no pisarla antes de completar el corte.

3. Realice el corte final, al ras contra el tronco principal como se muestra a continuación.

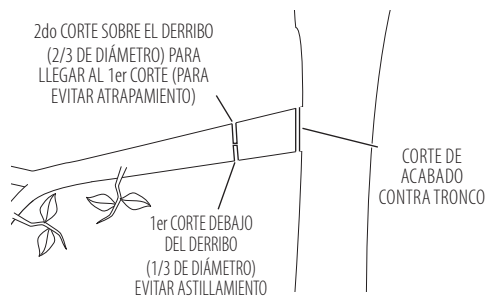

Bloqueo

Retirar secciones de un árbol en pie

Antes de iniciar el bloqueo, tenga a mano cuñas (de madera, plástico o aluminio) y un mazo pesado. Retire la corteza suelta, los clavos, las grapas y el alambre del árbol donde se realizarán los cortes de bloqueo.

Muesca convencional

- **Muecas socavadas** - Corte la muesca al 25% del diámetro del bloque del árbol, perpendicular a la dirección de la caída. Realice primero el corte de muesca horizontal inferior como se muestra a continuación. Esto ayudará a evitar que la cadena de la sierra o la barra guía se pellizquen cuando se realiza el segundo corte de muesca. Considere condiciones como el viento, la inclinación de los árboles, la pendiente del suelo que podrían afectar la dirección de la caída.
- **Corte posterior** - Realice el corte posterior al mismo nivel que el primer corte de muesca horizontal. Mantenga el corte posterior paralelo al corte de muesca horizontal como se muestra a continuación. Haga el corte posterior de modo que quede aproximadamente el 10% del bloque del árbol para que actúe como bisagra, como se muestra a continuación. La madera de la bisagra evita que el bloque del árbol caiga en la dirección equivocada. No corte a través la bisagra.
- A medida que el corte de tala se acerca a la bisagra, el bloque del árbol debe comenzar a caer. Si existe alguna posibilidad de que el bloque del árbol no caiga en la dirección deseada o se balancee hacia atrás y atasque la barra guía, deje de cortar antes de que se complete el corte de derribo y use cuñas para abrir el corte y deje caer el bloque del árbol a lo largo de la dirección deseada. Línea de caída. Cuando el bloque del árbol comience a caer, retire la sierra de cadena del corte, suelte el gatillo y active el freno de la cadena.

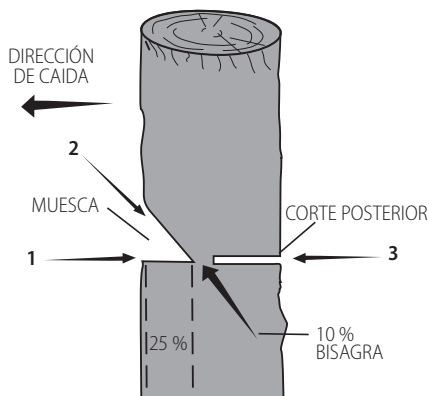

MANTENIMIENTO

- ⚠️ ADVERTENCIA:** Para reducir el riesgo de lesiones personales serias, apague la unidad y retire el paquete de batería antes de realizar cualquier ajuste o retirar/instalar conexiones o accesorios. Un arranque accidental puede causar lesiones.

Su DEWALT ha sido diseñada para funcionar durante un largo período de tiempo con un mínimo de mantenimiento. La operación satisfactoria continua depende del cuidado adecuado de la herramienta y la limpieza regular.

Limpieza

- ⚠️ ADVERTENCIA:** Sople la suciedad y el polvo de todos los conductos de ventilación con aire seco, al menos una vez por semana. Para reducir el riesgo de lesiones, utilice siempre protección para los ojos aprobada ANSI Z87.1 al realizar esta tarea.
- ⚠️ ADVERTENCIA:** Nunca utilice solventes ni otros químicos abrasivos para limpiar las piezas no metálicas de la herramienta. Estos productos químicos pueden debilitar los materiales plásticos utilizados en estas piezas. Utilice un paño humedecido sólo con agua y jabón neutro. Nunca permita que penetre líquido dentro de la herramienta ni sumerja ninguna de las piezas en un líquido.

Cadena de Sierra y Barra Guía

Después de cada pocas horas de uso, retire la tapa de la rueda dentada, la barra guía y la cadena y límpielas completamente con un cepillo de cerdas suaves. Asegúrese que el orificio de aceitado en la barra esté limpio de desechos. Al reemplazar cadenas sin filo con cadenas afiladas, es una buena práctica voltear la barra de la cadena de abajo hacia arriba.

Rueda Dentada y Cubierta de Rueda Dentada (Fig. A, D, G)

- ⚠️ ATENCIÓN:** Cadena filosa. Siempre use guantes de protección cuando maneje la cadena. La cadena está afilada y puede cortarlo cuando no está funcionando.

⚠ ADVERTENCIA: Cadena móvil filosa. Para evitar la operación accidental, asegúrese que la batería se retire de la herramienta se desconecte antes de realizar las siguientes operaciones. Si no lo hace, podría ocasionar lesiones personales graves.

1. Coloque la sierra sobre una superficie plana y firme.
2. Retire la cubierta de la rueda dentada **13** como se describe en la sección **Instalación de barra guía y cadena de la sierra**.
3. Utilizando guantes de protección, use un cepillo de cerdas suaves limpio para limpiar cualquier aserrín, varas, enredaderas o cualquier otro desecho que se pueda haber recolectado dentro de la cubierta de la rueda dentada **13** y alrededor de la cadena **12** o la rueda dentada **27**.
4. Gire el tornillo de tensión de la cadena **15** con el extremo de destornillador plano de la llave **22**. Girar el tornillo en sentido contrario a las manecillas del reloj permite que la barra guía **11** retroceda y reduzca la tensión en la cadena para que se pueda retirar.
5. Utilizando guantes de protección, sujete la cadena de sierra y la barra guía y levántelas de la herramienta.
6. Utilizando guantes de protección, use un cepillo de cerdas suaves limpio para limpiar cualquier aserrín u otros desechos que se pueda haber recolectado sobre la barra guía **11** y alrededor de la cadena **12**.
7. Instale la cadena, barra guía y cubierta de rueda dentada **13** como se describe en las secciones **Instalación de barra guía y cadena de sierra**, **Reemplazo de cadena de sierra** y ajuste la tensión de la cadena adecuadamente antes del uso como se describe en la sección **Ajuste de tensión de cadena**.

Retiro e instalación de rueda dentada

(Fig. A, M)

⚠ PRECAUCIÓN: Cadena filosa. Siempre use guantes de protección cuando maneje la cadena. La cadena está afilada y puede cortarlo cuando no está funcionando.

⚠ ADVERTENCIA: Cadena móvil filosa. Para evitar una operación accidental, asegúrese que la batería se retire de la herramienta antes de realizar las siguientes operaciones. Si no lo hace, podría ocasionar lesiones personales graves.

Las ruedas dentadas de repuesto están disponibles en su centro de servicio autorizado más cercano: Número de parte DEWALT, NA265339.

NOTA: El perno de rueda dentada **34** tiene rosca a la izquierda.

1. Conecte el freno de cadena. Empuje el freno de cadena/protección de mano delantera **10** hacia adelante hasta que haga clic en su lugar.
2. Retire la cubierta de la rueda dentada **13** como se describe en la **sección** Instalación de barra guía y cadena de la sierra.
3. Retire la cadena de sierra **12** y la barra guía **11** como se describe en la sección **Reemplazo de cadena de sierra**.

4. Sostenga la rueda dentada **27** en su lugar con un par de pinzas ajustables (no incluidas).
5. Con una llave de 10 mm (no incluida) gire el perno de rueda dentada de rosca a la izquierda **34** en sentido de las manecillas del reloj y retírelo.
6. Levante la rueda dentada **27** del eje en forma de D **35**.
7. Limpie la rueda dentada **27** de cualquier desecho o reemplácelo con una nueva rueda dentada **27**.
8. Instale la rueda dentada **27**. Alinee la ranura en D **36** en la rueda dentada **27** del eje en forma de D **35**.
9. Sostenga la rueda dentada **27** en su lugar con un par de pinzas ajustables. Use una llave de 10 mm (no incluida) para girar el perno de rueda dentada de rosca a la izquierda **34** en sentido contrario a las manecillas del reloj.
10. Usando una llave de torsión, apriete el perno de rueda dentada **34** a 6 pies lb (8N.m).
11. Siga las instrucciones para **Instalación de barra guía y la cadena de sierra**.

Accesorios

⚠ ADVERTENCIA: Ya que los accesorios, diferentes a los ofrecidos por DEWALT, no han sido probados con este producto, el uso de tales accesorios con esta herramienta podría ser peligroso. Para reducir el riesgo de lesiones, sólo se deben usar accesorios recomendados por DEWALT con este producto.

Los accesorios recomendados para uso con su herramienta están disponibles por un costo adicional a partir de su distribuidor local o centro de servicio autorizado. Si necesita asistencia para localizar cualquier accesorio, póngase en contacto con DEWALT. Llame al **1-800-4-DEWALT (1-800-433-9258)** o visite nuestro sitio web: www.dewalt.com.

Afilado de cadena de sierra (Fig. S–U)

⚠ PRECAUCIÓN: Cadena filosa. Siempre use guantes de protección cuando maneje la cadena. La cadena está afilada y puede cortarlo cuando no está funcionando.

⚠ ADVERTENCIA: Cadena móvil filosa. Para evitar una operación accidental, asegúrese que la batería se retire de la herramienta antes de realizar las siguientes operaciones. Si no lo hace, podría ocasionar lesiones personales graves.

⚠ ADVERTENCIA: No lime los rastrillos de cadena en exceso, esto aumentará el riesgo de contragolpe. Si la cadena se ha afilado más de cuatro veces, reemplácela.

Cada vez que se afila la cadena, pierde algunas de las cualidades de retroceso bajo y se debe tener especial precaución.

Se recomienda afilar una cadena de sierra no más de cuatro veces.

NOTA: Los cortadores perderán filo inmediatamente si tocan el suelo/tierra o un clavo durante el corte.

Para obtener el mejor rendimiento posible de su sierra de cadena, es importante mantener afilados los dientes de la

cadena de sierra. Siga estos consejos útiles para el afilado adecuado de la cadena de sierra:

1. Para obtener los mejores resultados, use una lima de 5/32" (4 mm) y un soporte de lima o guía de lima para afilar su cadena de sierra. Esto garantizará que siempre obtenga los ángulos de afilado correctos.
2. Coloque el soporte de lima plano sobre la placa superior y el calibrador de profundidad del cortador.
3. Mantenga la línea correcta del ángulo de afilado de 30° de la placa superior **33** en su guía de afilado paralela a su cadena (afile a 60° de la cadena vista desde el costado) como se muestra en la Fig. T.

4. Afile los cortadores en un lado de la cadena primero. Lime desde el interior de cada cortador hacia el exterior. Luego gire la sierra y repita los procesos (2, 3, 4) para los cortadores en el otro lado de la cadena.

NOTA: Use una lima plana para afilar las partes superiores de los rastrillos (parte del eslabón de la cadena en frente del cortador) para que estén a aproximadamente a .025" (.635 mm) por debajo de las puntas de los cortadores, como se muestra en la Fig. S.

5. Mantenga todas las longitudes del cortador iguales como se muestra en la Fig. U.
6. Si hay daños en la superficie cromada de las placas superiores o placas laterales, lime hasta que se elimine dicho daño.

 **PRECAUCIÓN:** Después de limar, la cuchilla estará afilada, tenga especial cuidado durante este proceso.

Chip Tool Connect™ (Fig. R)

 **ADVERTENCIA:** Para reducir el riesgo de lesiones personales, apague la unidad y retire el paquete de batería antes de realizar cualquier ajuste o retirar/instalar conexiones o accesorios. Una activación de arranque accidental puede causar lesiones.

Su herramienta está lista con el Chip Tool Connect™ y tiene una ubicación para instalación de un Chip Tool Connect™.

El Chip Tool Connect™ es una aplicación opcional para su dispositivo inteligente (como un teléfono inteligente o tableta) que conecta el dispositivo para utilizar la aplicación móvil para funciones de administración de inventario.

Consulte la **Hoja de instrucciones del Chip Tool Connect™** para información adicional.

Instalación de Chip Tool Connect™

1. Retire los tornillos de retención **32** que sostienen la cubierta de protección del Chip Tool Connect™ **31** en la herramienta.
2. Retire la cubierta de protección e inserte el Chip Tool Connect™ en la cavidad vacía **30**.
3. Asegúrese que el Chip Tool Connect™ esté al ras con el alojamiento. Asegúrelo con los tornillos de retención y apriete los tornillos.
4. Consulte la **Hoja de Instrucciones de Chip Tool Connect™** para instrucciones adicionales.

Reparaciones

El cargador y las unidades de batería no pueden ser reparados. El cargador y la unidad de batería no contienen piezas reparables.



ADVERTENCIA: Para asegurar la **SEGURIDAD** y la **CONFIABILIDAD** del producto, las reparaciones, el mantenimiento y los ajustes (inclusive la inspección y el cambio de las escobillas, cuando proceda) deben ser realizados en un centro de mantenimiento en la fábrica DEWALT u en un centro de mantenimiento autorizado DEWALT. Utilice siempre piezas de repuesto idénticas.

Para reparación y servicio de sus herramientas eléctricas, favor de dirigirse al Centro de Servicio más cercano

CULIACAN, SIN

Blvd. Emiliano Zapata 5400-1 Poniente Col. (667) 717 89 99
San Rafael

GUADALAJARA, JAL

Av. La Paz #1779 - Col. Americana Sector (33) 3825 6978
Juárez

MEXICO, D.F.

Eje Central Lázaro Cárdenas No. 18 - Local (55) 5588 9377
D, Col. Obrera

MERIDA, YUC

Calle 63 #459-A - Col. Centro (999) 928 5038

MONTERREY, N.L.

Av. Francisco I. Madero 831 Poniente - Col. (818) 375 23 13
Centro

PUEBLA, PUE

17 Norte #205 - Col. Centro (222) 246 3714

QUERETARO, QRO

Av. San Roque 274 - Col. San Gregorio (442) 2 17 63 14

SAN LUIS POTOSI, SLP

Av. Universidad 1525 - Col. San Luis (444) 814 2383

TORREON, COAH

Blvd. Independencia, 96 Pte. - Col. Centro (871) 716 5265

VERACRUZ, VER

Prolongación Díaz Mirón #4280 - Col. Remes (229) 921 7016

VILLAHERMOSA, TAB

Constitución 516-A - Col. Centro (993) 312 5111

PARA OTRAS LOCALIDADES:

Si se encuentra en México, por favor llame al (55) 5326 7100

**Si se encuentra en U.S., por favor llame al
1-800-4-DEWALT (1-800-433-9258) o visite nuestro sitio
web: www.dewalt.com**

Póliza de Garantía

IDENTIFICACIÓN DEL PRODUCTO:

Sello o firma del Distribuidor.

Nombre del producto: _____

Mod./Cat.: _____

Marca: _____

Núm. de serie: _____

(Datos para ser llenados por el distribuidor)

Fecha de compra y/o entrega del producto:

Nombre y domicilio del distribuidor donde se adquirió el producto:

Este producto está garantizado por un año a partir de la fecha de entrega, contra cualquier defecto en su funcionamiento, así como en materiales y mano de obra empleados para su fabricación. Nuestra garantía incluye la reparación o reposición del producto y/o componentes sin cargo alguno para el cliente, incluyendo mano de obra, así como los gastos de transportación razonablemente erogados derivados del cumplimiento de este certificado.

Para hacer efectiva esta garantía deberá presentar su herramienta y esta póliza sellada por el establecimiento comercial donde se adquirió el producto, de no contar con ésta, bastará la factura de compra.

Excepciones

Esta garantía no será válida en los siguientes casos:

- Cuando el producto se hubiese utilizado en condiciones distintas a las normales;
- Cuando el producto no hubiese sido operado de acuerdo con el instructivo de uso que se acompaña;
- Cuando el producto hubiese sido alterado o reparado por personas distintas a las enlistadas al final de este certificado.

Anexo encontrará una relación de sucursales de servicio de fábrica, centros de servicio autorizados y franquiciados en la República Mexicana, donde podrá hacer efectiva su garantía y adquirir partes, refacciones y accesorios originales.

Solamente para propósito de México:

Importado por: S.A de C.V.
 Antonio Dovali Jaime #70 Torre C Piso 8
 Col. Santa Fe Alvaro Obregon,
 Ciudad de Mexico, Mexico.
 C.P 01210
 TEL(52) 55 53267100
 R.F.C.BDE8106261W7

Registro en Línea

Gracias por su compra. Registre su producto ahora para:

- **SERVICIO EN GARANTÍA:** Si completa esta tarjeta, podrá obtener un servicio en garantía más eficiente, en caso de que exista un problema con su producto.
- **CONFIRMACIÓN DE PROPIEDAD:** En caso de una pérdida que cubra el seguro, como un incendio, una inundación o un robo, el registro de propiedad servirá como comprobante de compra.
- **PARA SU SEGURIDAD:** Si registra el producto, podremos comunicarnos con usted en el caso improbable que se deba enviar una notificación de seguridad conforme a la Federal Consumer Safety Act (Ley Federal de Seguridad de Productos para el Consumidor).
- Registro en línea en www.dewalt.com.

Garantía comercial de dos años

Para los términos de garantía, visite <https://www.dewalt.com/support/warranty>.

Para solicitar una copia escrita de los términos de garantía, póngase en contacto con: Servicio al cliente en DEWALT Industrial Tool Co., 701 East Joppa Road, Towson, MD 21286 o llame al **1-800-4-DeWALT (1-800-433-9258)**.

AMÉRICA LATINA: Esta garantía no aplica a productos vendidos en América Latina. Para productos vendidos en América Latina, consulte la información de garantía específica contenida en el empaque, llame a la compañía local o consulte la página de Internet respecto a la información de garantía.

REEMPLAZO GRATUITO DE ETIQUETA DE GARANTÍA:

Si sus etiquetas de advertencia se vuelven ilegibles o faltan, llame al **1-800-4-DeWALT (1-800-433-9258)** para reemplazo gratuito.

DCCS674 SOLUCIÓN DE PROBLEMAS

Problema	Solución
La unidad no arranca.	<p>Revise la instalación de la batería.</p> <p>Revise los requerimientos de carga de la batería.</p> <p>Presione el botón de encendido/apagado antes de apretar la palanca de bloqueo de apagado y el interruptor de gatillo.</p> <p>Verifique que el freno de la cadena esté desconectado.</p> <p>Desconecte el freno de cadena/protección de mano delantera. Jale el freno de cadena/protección de mano delantera hacia la manija delantera en la posición "set" como se muestra en la Fig. O. Vuelva a arrancar la unidad.</p> <p>Verifique que la palanca de bloqueo de apagado esté completamente empujada hacia adelante antes de mover el interruptor de gatillo.</p>
La unidad se apaga cuando está en uso.	<p>Cargue la batería.</p> <p>La unidad se fuerza. Reinicie y aplique menos presión.</p>
La batería no se carga.	<p>Inserte la batería en el cargador hasta que la luz de carga roja se ilumine. Cargue hasta 8 horas si la batería está totalmente descargada.</p> <p>Conecte el cargador en un tomacorriente que funcione. Consulte las Notas de carga importantes respecto a más detalles.</p> <p>Verifique la corriente en el receptáculo conectando un aparato diferente.</p> <p>Revise si el receptáculo está conectado a un interruptor de luz que apague la energía cuando apague las luces.</p> <p>Mueva el cargador y el aparato a una temperatura ambiente mayor a 40 °F (4.5 °C) o menor a 104 °F (40.5 °C).</p>
Barra / cadena sobrecalentada.	<p>Consulte la sección Ajuste de tensión de cadena.</p> <p>Consulte la sección Lubricación de cadena.</p>
La cadena está suelta.	<p>Consulte la sección Ajuste de tensión de cadena.</p>
Calidad de corte deficiente.	<p>Consulte la sección Ajuste de tensión de cadena.</p> <p>NOTA: Una tensión excesiva lleva a desgaste excesivo y reducción de la vida de la barra y la cadena. Lubrique antes de cada corte. Consulte la sección Reemplazo de la cadena de la sierra.</p>
La unidad opera pero no corta.	<p>La cadena podría estar instalada al revés. Consulte las secciones de Instalación y desinstalación de la cadena.</p>
La unidad no lubrica.	<p>Rellene el depósito de aceite.</p> <p>Limpie la barra guía, la rueda dentada y la cubierta de rueda dentada. Consulte la sección Cuidado y mantenimiento.</p>

Guía de indicador LED

La sección proporciona una lista de posibles patrones LED, las causas y soluciones correctivas. El usuario o el personal de mantenimiento pueden realizar algunas acciones correctivas, y otras pueden requerir la asistencia de un técnico DeWALT calificado o su distribuidor.

LED de sobrecarga



LED NARANJA

Problema	Solución
La unidad dejó de funcionar.	<p>La unidad se fuerza. Reinicie y aplique menos presión.</p> <p>Si el problema continúa, póngase en contacto con el representante de servicio al cliente DeWALT al 1-800-4-DeWALT (1-800-433-9258).</p>



LED ROJO

Problema	Solución
El módulo de la unidad está demasiado caliente..	<p>La unidad se fuerza. Deje que la unidad repose y se enfríe. Reinicie y aplique menos presión.</p> <p>Si el problema continúa, póngase en contacto con el representante de servicio al cliente DeWALT al 1-800-4-DeWALT (1-800-433-9258).</p>

LED de freno de cadena



LED ROJO

Problema	Solución
La unidad no arranca.	<p>Desconecte el freno de cadena/protección de mano delantera. Jale el freno de cadena/protección de mano delantera hacia la manija delantera en la posición "set" como se muestra en la Fig. O. Vuelva a arrancar la unidad.</p> <p>Si el problema continúa, póngase en contacto con el representante de servicio al cliente DeWALT al 1-800-4-DeWALT (1-800-433-9258).</p>

LEDs de Indicador de estado de carga



PARPADEO DE LEDS blancos

Problema	Solución
El paquete de batería está descargado.	<p>Retire y reemplace el paquete de batería.</p> <p>Si el problema continua, póngase en contacto con el representante de servicio al cliente DeWALT al 1-800-4-DeWALT (1-800-433-9258).</p>

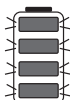

PARPADEO LEDS rojos

Problema	Solución
La batería está demasiado caliente.	<p>La unidad se fuerza. Deje que la unidad repose y se enfríe. Reinicie y aplique menos presión.</p> <p>Retire y reemplace el paquete de batería. Reinicie y aplique menos presión.</p> <p>Si el problema continua, póngase en contacto con el representante de servicio al cliente DeWALT al 1-800-4-DeWALT (1-800-433-9258).</p>

60V Max* Li-Ion	Battery Packs Blocs-piles Baterías	DCB606, DCB609, DCB609G, DCB612, DCB615
	Chargers Chargeurs Cargadores	DCB094, DCB102, DCB103, DCB104, DCB107, DCB112, DCB113, DCB115, DCB118, DCB132, DCB1102, DCB1104, DCB1106, DCB1112

* Maximum initial battery voltage (measured without a workload) is 20, 60 or 120 volts. Nominal voltage is 18, 54 or 108. (120V Max* is based on using 2 DeWALT 60V Max* lithium-ion batteries combined.)

* La tension initiale maximum du bloc-piles (mesurée à vide) est de 20, 60 ou 120 volts. La tension nominale est de 18, 54 ou 108. (120V max* se base sur l'utilisation combinée de 2 blocs-piles au lithium ion DeWALT de 60V max*.)

* El máximo voltaje inicial de la batería (medido sin carga de trabajo) es 20, 60 o 120 voltios. El voltaje nominal es de 18, 54 o 108V. (120V Máx* se basan en el uso de 2 baterías de iones de litio DeWALT de 60V Máx* combinadas.)

**BT - Bluetooth®

NOTE: The Bluetooth® word mark and logos are registered trademarks owned by the Bluetooth®, SIG, Inc. and any use of such marks by DeWALT is under license. Other trademarks and trade names are those of their respective owners.

REMARQUE : le mot servant de marque et les logos Bluetooth® sont des marques déposées appartenant à Bluetooth SIG, Inc. et toute utilisation de ces marques par DeWALT est sous licence. Les autres marques de commerce et noms commerciaux sont ceux de leurs détenteurs respectifs.

NOTA: La palabra y los logotipos de Bluetooth® son marcas registradas propiedad de Bluetooth®, SIG, Inc. y DeWALT utiliza dichas marcas bajo licencia. Otras marcas comerciales y nombres comerciales pertenecen a sus respectivos propietarios.



WARNING: Use of any other battery packs may create a risk of injury and fire.



AVERTISSEMENT : utiliser d'autres blocs-piles peut créer un risque de blessure ou d'incendie.



ADVERTENCIA: El uso de cualquier otro paquete de batería puede crear un riesgo de lesiones e incendio.

DeWALT Industrial Tool Co. 701 East Joppa Road, Towson, MD 21286

Copyright © 2023

The following are trademarks for one or more DeWALT power tools: the yellow and black color scheme, the "D" shaped air intake grill, the array of pyramids on the handgrip, the kit box configuration, and the array of lozenge-shaped humps on the surface of the tool.